



NOTIZBÜCHER
& BUCHKALENDER

2027

NEUIGKEITEN



Seite 4

BUCHKALENDER & NOTIZBÜCHER



Seite 8

BRANDING & PERSONA- LISIERUNG



Seite 92



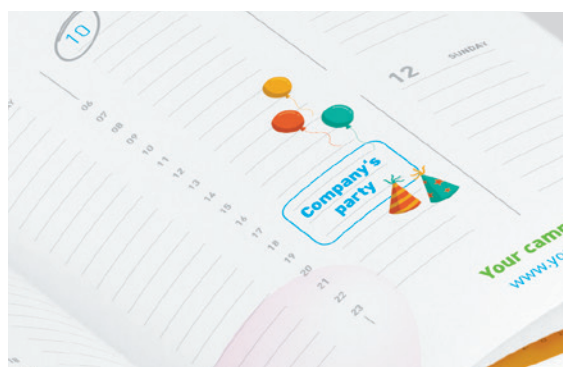









































AUFTRAGS- PRODUKTION SCHRITT FÜR SCHRITT



Seite 96

Der Hersteller behält sich Änderungen der abgebildeten Produkte und des Editionsplans vor. Die abgebildeten Farben dienen nur zur Orientierung. Alle Urheberrechte vorbehalten.

INHALT

NEWS		4
ECOLOGY		6
KOLLEKTION 2027 - ÜBERBLICK		10
BUCHKALENDER LAYOUTS		18
BUCHKALENDER		
APPLE gelb		32
APPLE beige		32
APPLE blau		34
APPLE grün		35
EKO Gras		36
EKO Hanf		37
EKO Kaffee		38
EKO Kakao		38
EKO Haselnuss		39
PROJECT planner		40
CARUS schwarz		42
CARUS braun		43
ATLAS		44
GEMMA		45
KASTOR		46
OCEAN		47
ZIGGY		48
TRENDY rot		50
TRENDY grün		51
TWEED blau		52
TWEED grau		53
NERO		54
NODY		56
VIVA rot		58
VIVA schwarz		59
VIVA braun		60
VIVA violett		61
VIVA orange		62
VIVA blau		63
VIVA türkis		64
VIVA rosa		65
VIVA gelb		66
VIVA grün		67
VIVA plus		68
KRONOS rot		70
KRONOS schwarz		71
KRONOS grün		72
KRONOS blau		73
NOTIZBÜCHER		
SATURN		78
G-Notes No.1		80
G-Notes No.2		82
G-Notes No.3		84
G-Notes No.4		88
BULLET JOURNAL		90
BRANDING & PERSONALISIERUNG		92
PERSONALISIERTE PRODUKTE: SCHRITT FÜR SCHRITT		96
ZUR INSPIRATION		104
BUCHBINDERMANUAL		112



NEUE FARBE IN DER EKO-KOLLEKTION HASELNUSS



Die EKO-Kollektion wird um einen neuen, von der Natur inspirierten Farbton erweitert. Der Haselnuss Kalender und das Notizbuch verfügen über Einbände aus recyceltem Material, das mit Haselnusschalen angereichert wurde, wodurch eine dezente, organische Textur entsteht. Eine elegante und nachhaltige Wahl für die tägliche Planung und Notizen.

Sie können aus 3 Layouts
siehe S. 39

PROJEKTPLANER A5 - STRUKTUR FÜR JEDE PHASE



Der neue Projektplaner bringt Klarheit und Ordnung in jede Phase Ihres Projekts. Seine Seiten sind für die Meilensteinplanung, Besprechungsnotizen und schnelle Ideen konzipiert. AppleSkin-Einbände aus veganem Leder werden durch zwei Lesebänder, ein Gummiband und eine Stiftschlaufe ergänzt. Diese durchdachten Details sorgen für eine komfortable und praktische tägliche Nutzung.

Weitere Informationen finden Sie
auf S. 40.

VIVA PLUS – EINE FRISCHE PALETTE FÜR 2027



Wir haben unser VIVA - Einbandsortiment um zusätzliche moderne Farbvarianten erweitert. Die neuen Farbtöne bieten mehr Möglichkeiten, Ihren Kalender an die Corporate Identity oder Ihren persönlichen Stil anzupassen. Wählen Sie die Farbe, die mit Ihrem Rhythmus resoniert und Sie das ganze Jahr über begleitet.

Siehe S. 68.



ÖKOLOGIE



Unsere Verpflichtung zum Umweltschutz ist tief in jedem Detail unserer Geschäftstätigkeit verankert.

Wir arbeiten mit FSC®- und PEFC™-zertifizierten Materialien sowie **verifizierten europäischen Lieferanten** zusammen. Wir nutzen aktiv **erneuerbare Ressourcen** und folgen den Grundsätzen des Umweltmanagements nach ISO 14001:2004.



Wir messen und reduzieren kontinuierlich unseren CO₂-Fußabdruck und trennen unseren Abfall akribisch. Durch die Modernisierung unseres Maschinenparks gelingt es uns, den Energie- und Materialverbrauch zu senken.

Unsere Kollektion umfasst Produkte aus recycelten Materialien, einschließlich Papieren und Einbänden. Sie finden bei uns auch Produkte, die **CO₂-neutral** sind und die Zertifizierung „Product Footprint CO₂ Neutral“ tragen.

Wir freuen uns, dass Sie gemeinsam mit uns helfen, unseren Planeten zu schützen.

Umweltfreundlich gedruckt und mit Liebe gemacht.



**Unsere EKO-Kollektion wird CO₂-neutral produziert.
Auch Ihre individuell gefertigten Terminkalender und Notizbücher
können CO₂-neutral sein.**

Produkt-Fußabdruck CO₂-neutral

Wir kompensieren die bei der Herstellung unserer Produkte entstehenden Emissionen durch den Kauf von CO₂-Zertifikaten. Diese Zertifikate dienen der Unterstützung ausgewählter ökologischer Projekte, die sich auf Wind- oder Wasserkraft, Forstwirtschaft usw. konzentrieren. Diese Projekte unterstützen zudem gefährdete Gemeinschaften in armen Teilen der Welt und vermitteln ihnen nachhaltiges Wirtschaften; dies minimiert negative Auswirkungen auf die Umwelt, und Ihr Terminkalender oder Notizbuch erhält das Zertifikat „Product Footprint CO₂ Neutral“.







**BUCHKALENDER
& NOTIZBÜCHER**
KOLLEKTION
2027

KOLLEKTION 2027

Buchkalender 2027 und Notizbücher im selbem Design.
Die Mindestabnahmemenge beträgt 50 Stück.



Viva braun 60



Kastor 46



Kastor mit Verschluss..... 46



Carus braun 43



Project Planner 40



Viva rot 58



Trendy rot 50



Gemma 45



Gemma mit Verschluss .. 45



Kronos rot 70



Viva schwarz 59



Carus schwarz 42



Nero 54



Kronos schwarz 71



Tweed grau 53



Trendy grün 51



Viva grün 67



Kronos grün 72



Apple grün 35

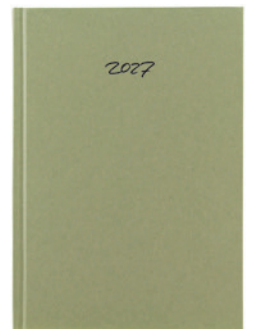

Eko Hanf 37



Apple blau 34



Tweed blau 52



Atlas 44



Nody 56

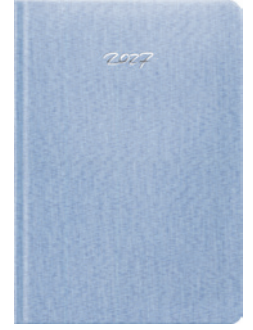

Ocean 47



Viva blau 63



Kronos blau 73



Atlas mit Verschluss 44



Eko Gras 36

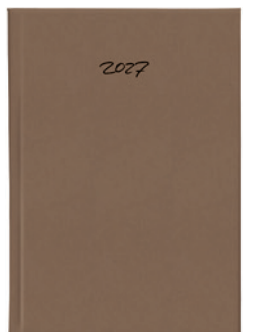

Eko Haselnuss 39



Ziggy 48



Eko Kaffee 38



Eko Kakao 38



Apple beige 32



Apple gelb 32



Viva türkis 64



Viva violett 61



Viva orange 62



Viva rosa 65



Viva gelb 66

NOTIZBÜCHER

Notizbücher für alle Arten von Planung und Notizen.
Erhältlich in den Ausführungen liniert, kariert, gepunktet
und blanko schon ab 20 Stück.



G-Notes No.1 gelb 81



G-Notes No.1 blau 80



G-Notes No.1 grün 81



G-Notes No.1 rosa 81



G-Notes No.1 schwarz . . . 81



G-Notes No.2 grün 82



G-Notes No.2 blau 82



G-Notes No.3 hellrosa . . . 84



G-Notes No.3 dunkelrosa . 85



G-Notes No.3 limette . . . 85

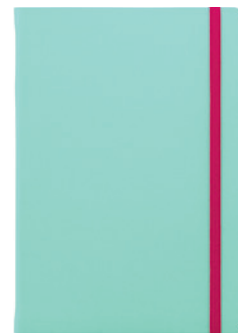

G-Notes No.3 minzfarben 85



Saturn blau 79



Saturn rot 78

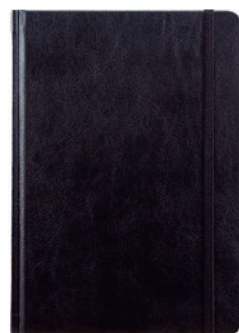

Saturn schwarz 79



Bullet Journal schwarz 91



Bullet Journal weinrot 90



Bullet Journal lila 91



G-Notes No.4 puderrosa 88



G-Notes No.4 altrosa 88



G-Notes No.4 hellblau 89



G-Notes No.4 grau 89



G-Notes No.4 rauchblau 89



G-Notes No.4 olivfarben 89

BRANDING-UND PERSONALISIERUNGSOPTIONEN FÜR BUCHKALENDER

Buchkalender und Notizbücher sind perfekte Werkzeuge für Unternehmensbranding. Nutzen Sie ihr volles Potenzial als wirkungsvolle Werbeträger.

Nutzen Sie alle
Werbemöglichkeiten.

Ab 50 Stk.

- Logoprägung auf dem Cover

Ab 300 Stk.

- Werbeband Lesezeichen/ Quaste
- Werbe-Endseiten
- Werbeseiten
- Logodruck auf jeder Seite
- Cover in Ihrem Design
- Set von Buchkalender und Notizbuch im selben Design
- Stifthalter - Klappe
- Gummiband
- Stiftschlaufe
- Papiertasche
- Personalisierung des Covers mit Ihrem Namen, z.B.
- Metallecken

Für mehr Informationen zu den Branding Methoden und Nutzung des Zubehörs, siehe S. 94-95

Your LOGO

PERSONALISIERTE BUCHKALENDER & NOTIZBÜCHER

ab 300 Stk.

Basierend auf Ihren Vorstellungen produzieren oder gestalten wir individuelle Buchkalender bzw. Notizbücher, das die Identität Ihres Unternehmens perfekt widerspiegelt.

Der Einband und das Layout können durch verschiedenes Zubehör ergänzt werden – zum Beispiel durch ein Lesezeichenband, ein Gummiband oder Vorsatzpapiere.

Durch die Auswahl des passenden Papiers wird das Tagebuch entweder zu einem luxuriösen Geschenk oder zeigt Ihr Engagement für ökologische Verantwortung.

Wir sind bereit, all Ihre Wünsche zu erfüllen.

Informationen darüber, was Sie vor Ihrer Anfrage wissen sollten, sowie inspirierende Beispiele finden Sie auf den Seiten 94–99.

WUSTEN SIE SCHON...

- All unsere Buchkalender sind auf FSC® zertifiziertem Papier gedruckt
- Die Buchkalender aus der ECO-Kollektion sind CO₂-neutral zertifiziert.
- Die Buchkalender dieser Kollektion können zudem einen Buchblock in Ihren Unternehmensfarben enthalten oder Ihr Logo zeigen.
- Sie haben die Möglichkeit, die Einbandfarbe unserer Designs individuell anzupassen.
- Wir beziehen unsere Materialien ausschließlich von zuverlässigen europäischen Lieferanten.
- Wir sind ein europäischer Hersteller.







BUCHKALENDER 2027

Schreiben und Planen
in Papierplanern
ist immer noch in Mode.

Es stärkt das Gedächtnis,
verbessert die Konzentration,
und fördert die Kreativität.

Außerdem - was geschrieben
steht, ist in Stein gemeißelt.

Auf diese Weise kann
der Terminkalender
zu Ihrem echten externen
Gedächtnis werden.

A5 FORMAT, 148 × 210 mm

In unserem Angebot für das Jahr 2027 finden Sie eine Vielzahl von Buchkalenderlayouts und Notizbüchern, sowohl aus dem bestehenden Sortiment als auch für die individuelle Produktion.

Wir passen sie gerne an die Bedürfnisse Ihres Unternehmens an, indem wir Ihre Farben, Logos, Werbeseiten oder wichtigen Veranstaltungstermine übernehmen.

Die Mindestbestellmenge für Standardlayouts beträgt 50 Stück.

Die Mindestbestellmenge für Layoutänderungen beträgt 300 Stück.

2 Versionen der Buchkalender: INT - international, DE - deutsch/österreichisch

Sprachen in der INT-Version: **Englisch**, Deutsch, Französisch, Italienisch, Spanisch (DA5, TA5)

Sprachen in der DE-Version: **Deutsch**, Englisch, Französisch, Italienisch, Spanisch (DA5, TA5)

DA5 TAGESPLANER Layouts - DA5

INT

DE

Tagesplaner A5

1 Tag = 1 Seite

Sa/So = 1 Seite

336 Seiten

Feiertage der ausgewählten Länder

Informationsseiten - siehe S. 22-25

JANUAR / JANUARY 2027			FREITAG FRIDAY			SAMSTAG SATURDAY			SONNTAG SUNDAY		
WOCHEN WEEK			1			2			3		
53											
MONTAG MONDAY			DIENSTAG TUESDAY			MITTWOCH WEDNESDAY			DONNERSTAG THURSDAY		
1			4			5			6		
2			11			12			13		
3			18			19			14		
4			25			26			15		
									16		
									17		

JANUARY 2027			FRIDAY			SATURDAY			SUNDAY		
WEEK			1			2			3		
53											
MONDAY			TUESDAY			WEDNESDAY			THURSDAY		
1			4			5			6		
2			11			12			13		
3			18			19			20		
4			25			26			27		
									7		
									8		
									9		
									10		
									14		
									15		
									16		
									17		
									21		
									22		
									23		
									24		
									28		
									29		
									30		
									31		

Lined area for notes	
----------------------	--

**Notizbuch
mit Monatsübersicht
am Anfang**

Monatsübersicht
von Januar 2027 - Januar 2028
1 Monat = 2 Seiten
100 linierte Seiten für Notizen
128 Seiten
2 Versionen: Englisch oder
Deutsch/Englisch
Ohne Informationsseiten

A5 FORMAT, 148 x 210 mm

INFORMATIONSSeiten in deutschen/österreichischen Buchkalendern

Übersicht Kalender 2027, Ferien in Deutschland, Ferien in Österreich

Übersicht Kalender 2028, Ferien in Deutschland, Ferien in Österreich

Schulferien (DE) / Schulferien (AT)

Nationale Feiertage / Botschaften

Monatsplaner 2027

Monatsplaner 2028

ÜBERSICHTSKALENDER 2027

JANUAR / January							FEBRUAR / February							MÄRZ / March							APRIL / April						
KW	Mo	Di	Do	Fr	Sa	So	KW	Mo	Di	Do	Fr	Sa	So	KW	Mo	Di	Do	Fr	Sa	So	KW	Mo	Di	Do	Fr	Sa	So
1				1	2	3	4																				
2	5	6	7	8	9	10	11																				
3	12	13	14	15	16	17	18																				
4	19	20	21	22	23	24	25																				
5	26	27	28	29	30	31																					

MAI / May							JUNI / June							JULI / July							AUGUST / August						
KW	Mo	Di	Do	Fr	Sa	So	KW	Mo	Di	Do	Fr	Sa	So	KW	Mo	Di	Do	Fr	Sa	So	KW	Mo	Di	Do	Fr	Sa	So
18				1	2	3	4																				
19	4	5	6	7	8	9	10																				
20	11	12	13	14	15	16	17																				
21	18	19	20	21	22	23	24																				
22	25	26	27	28	29	30	31																				

SEPTEMBER / September							OKTOBER / October							NOVEMBER / November							DEZEMBER / December						
KW	Mo	Di	Do	Fr	Sa	So	KW	Mo	Di	Do	Fr	Sa	So	KW	Mo	Di	Do	Fr	Sa	So	KW	Mo	Di	Do	Fr	Sa	So
36				1	2	3	4	5	6																		
37	7	8	9	10	11	12	13																				
38	14	15	16	17	18	19	20																				
39	21	22	23	24	25	26	27																				
40	28	29	30																								

ÜBERSICHTSKALENDER 2027

JANUAR / January							FEBRUAR / February							MÄRZ / March							APRIL / April						
KW	Mo	Di	Do	Fr	Sa	So	KW	Mo	Di	Do	Fr	Sa	So	KW	Mo	Di	Do	Fr	Sa	So	KW	Mo	Di	Do	Fr	Sa	So
53				1	2	3	4																				
54	4	5	6	7	8	9	10																				
55	11	12	13	14	15	16	17																				
56	18	19	20	21	22	23	24																				
57	25	26	27	28	29	30	31																				

MAI / May							JUNI / June							JULI / July							AUGUST / August						
KW	Mo	Di	Do	Fr	Sa	So	KW	Mo	Di	Do	Fr	Sa	So	KW	Mo	Di	Do	Fr	Sa	So	KW	Mo	Di	Do	Fr	Sa	So
17				1	2	3	4																				
18	3	4	5	6	7	8	9																				
19	10	11	12	13	14	15	16																				
20	17	18	19	20	21	22	23																				
21	24	25	26	27	28	29	30																				

SEPTEMBER / September							OKTOBER / October							NOVEMBER / November							DEZEMBER / December						
KW	Mo	Di	Do	Fr	Sa	So	KW	Mo	Di	Do	Fr	Sa	So	KW	Mo	Di	Do	Fr	Sa	So	KW	Mo	Di	Do	Fr	Sa	So
35				1	2	3	4	5	6																		
36	7	8	9	10	11	12	13																				
37	14	15	16	17	18	19	20																				
38	21	22	23	24	25	26	27																				
39	28	29	30																								

FEIERTAGE IN DEUTSCHLAND

- 1. Januar Neujahr
- 6. Januar Heilige Drei Könige (BW, BY, ST)
- 8. März Internationaler Frauentag (BE, MV)
- 3. April Karfreitag
- 5. April Ostersonntag (BB)
- 6. April Ostermontag
- 1. Mai Tag der Arbeit
- 14. Mai Christi Himmelfahrt
- 24. Mai Pfingstsonntag (BB)
- 25. Mai Pfingstmontag
- 4. Juni Fronleichnam (BW, BY, HE, NW, RP, SL)
- 15. August Mariä Himmelfahrt (BY, SL)
- 20. September Weltkinderdag (TH)
- 3. Oktober Tag der Deutschen Einheit
- 31. Oktober Reformationsdag (BB, HB, HH, MV, NI, SH, SN, ST, TH)
- 1. November Allerheiligen (BW, BY, NW, RP, SL)
- 18. November Buß- und Bettag (SN)
- 25. Dezember 1. Weihnachtstag

FEIERTAGE IN ÖSTERREICH

- 1. Januar Neujahr
- 6. Januar Heilige Drei Könige
- 6. April Ostermontag
- 1. Mai Staatsfeiertag
- 14. Mai Christi Himmelfahrt
- 25. Mai Pfingstmontag
- 4. Juni Fronleichnam
- 15. August Maria Himmelfahrt
- 26. Oktober Nationalfeiertag
- 1. November Allerheiligen
- 8. Dezember Maria Empfängnis
- 25. Dezember Christdag
- 26. Dezember Stefanitag

NATIONALE FEIERTAGE						
ISO	I	II	III	IV	V	VI
Australien AU	1,26			3,6,25		
Belgien BE	1			3,6	1,14,15,25	
Bosnien und Herzegowina BA	1,2		1		1,2	
Bulgarien BG	1	3	10,11,12,13	1,6,25		
China CN	1	16,17,18,19,20,21,22		5	1	19
Dänemark DK	1		2,3,5,6	14,24,25		
Deutschland DE	1		3,6	1,14,25		
Estland EE	1	24		3,5	1,24	23,24
Finnland FI	1,6		3,6	1,14	20	
Frankreich FR	1		6	1,8,14,25		
Griechenland GR			25	13	1	
Großbritannien GB	1			3	4,25	
Irland IE	1	2	17	6	4	1
Island IS	1		2,3,5,6,23	1,14,24,25	17	
Italien IT	1,6		5,6,25	19	2	
Kanada CA	1		3,6	19		
Kosovo XK	1,2,7	17	20	5,6,9,12,13	1,11,27	
Kroatien HR	1,6		5,6	1,30	4,22	
Lettland LV	1		3,5,6	1,4,10,24	23,24	
Liechtenstein LI	1,2,6	2,17	19	3,6	1,14,25	4
Litauen LT	1	16	11	5,6	1,3	7,24
Luxemburg LU	1		3,6	1,9,14,25	23	
Malta MT	1	10	19,31	3,6	1,2,21,22	7,29
Montenegro ME	1,2			3,5,6,27	5,14,24,25	
Niederlande NL	1			3,5,6	1,14,17,24,25	
Nordmazedonien MK	1,7		20	13	1,24,25	
Norwegen NO	1		2,3,5,6	1,14,17,24,25		
Österreich AT	1,6			6	1,14,25	4
Polen PL	1,6			5,6	1,3,24	4
Portugal PT				3,5,25	4,10	
Rumänien RO	1,2,6,7,24			10,12,13	1,31	1
Schweden SE	1,6			3,5,6	1,14,24	6,20
Schweiz CH	1			3	14	
Serbien RS	1,2,7	15,16,17		10,11,12,13	1,2	
Slowakei SK	1,6			3,6	1,8	
Slowenien SI	1,2	8		5,6,27	1,2,24	25
Spanien ES	1,6			3	1	
Tschechien CZ	1			3,6	1,8	
Türkei TR	1		19,20,21,22	23	1,19,26,27,28,29,30	
Ungarn HU	1		15	3,6	1,25	
USA US	1,19	16			25	19
Zypern CY	1,6	23	25	1,10,13,14	1	1

BOTSCHAFTEN											
VII	VIII	IX	X	XI	XII	Deutsche	Österreichische				
						+0 262 701 981	+01 262 991 533				
21	15			1,11	25,26	+32 27 871 800	+32 22 890 700				
					7,22	24,25,26,28	+35 929 329 032				
							+861 065 329 869				
		25	1,2,3,4,5,6			+861 085 329 000	+861 065 329 829				
						+45 35 459 900	+45 39 294 141				
				3	25,26	-	+49 30 202 870				
				20	24,25,26	+37 275 300	+37 26 278 340				
					6,24,25,26	+35 89 458 580	+35 896 818 600				
14	15			1,11	25	+33 163 634 500	+33 140 633 063				
						+442 078 241 300	+302 107 257 270				
						+302 107 285 111	+302 107 257 270				
		3	26			+35 312 693 011	+35 312 694 577				
						+35 45 301 100	+35 45 575 464				
						+39 036 461 131	+39 036 461 131				
1	15	7,30	12	11	25,26	+16 132 321 101	+16 132 691 444				
						+385 16 300 100	+385 14 881 050				
		5,15		1,18	25,26	+371 67 085 100	+371 67 216 125				
				18	24,25,26,31	+423 388 03 97	+423 377 01 55				
		15	8		1,8,24,25,26,31	+370 52 106 400	+370 52 660 580				
6	15			1,2	24,25,26	+35 24 54 445	+352 471 188				
						+35 622 604 000	+35 623 279 000				
13,14	15	8,21		13	8,13,25,26	+31 703 420 600	+31 703 245 470				
						+47 23 275 400	+47 22 540 200				
		2,3	8	11,12,23	8	+431 771 540	-				
						+48 225 841 700	+48 229 410 081-84				
						+351 218 817 290	+351 218 817 290				
		15		5	1	+46 86 701 500	+46 86 651 700				
						+420 259 204 400	+420 259 204 400				
						+34 95 579 000	+34 95 565 315				
5,6			28	28	17	24,25,26	+420 257 090 511				
15	30			29		+903 134 555 100	+903 134 055 190-92				
						+316 14 983 500	+316 14 797 010				
						+100 22 984 000	+100 28 956 700				
3			7	12	11,26	25	+357 22 451 145				
						+357 22 451 145	+357 22 451 145				

Alle Angaben ohne Gewähr

BE – Berlin,
mburg,
nenn,
Isan,
Sachsen,
sinn, TH – Thüringen

Die Vorschaubilder der Infosseiten dienen nur zur Veranschaulichung.
Die dargestellte Reihenfolge entspricht möglicherweise nicht der tatsächlichen Reihenfolge im Buchkalender.

INFORMATIONSEITEN in deutschen/österreichischen Buchkalendern

MONATSPLANER 2027						MONATSPLANER 2028					
JANUAR	FEBRUAR	MÄRZ	APRIL	MAI	JUNI	JULI	AUGUST	SEPTEMBER	OKTOBER	NOVEMBER	DEZEMBER
1 Do <small>de/ot</small>	1 So	1 So	1 Mi	1 Fr <small>de/ot</small>	1 Mo	1 Do	1 So	1 Mi	1 Fr	1 Mo	1 Mi
2 Fr	2 Mo	2 Mo	2 Do	2 Sa	2 Di	2 Fr	2 Mo	2 Do	2 Sa	2 Di	2 Do
3 Sa	3 Di	3 Di	3 Fr	3 So	3 Mi	3 Sa	3 Di	3 Fr	3 So	3 Mi	3 Fr
4 So	4 Mi	4 Mi	4 Sa	4 Mo	4 Do <small>de/ot</small>	4 So	4 Mi	4 Sa	4 Mo	4 Do	4 Sa
5 Mo	5 Do	5 Do	5 So	5 Di	5 Fr	5 Mo	5 Do	5 Di	5 Fr	5 So	5 Mo
6 Di <small>de/ot</small>	6 Fr	6 Fr	6 Mo	6 Mi	6 Sa	6 Do	6 Fr	6 Mo	6 Mi	6 Sa	6 Mo
7 Mi	7 Sa	7 Sa	7 Di	7 Do	7 So	7 Mi	7 Sa	7 Di	7 Do	7 So	7 Di
8 Do	8 So	8 So	8 Mi	8 Fr	8 Mo	8 Do	8 So	8 Mi	8 Fr	8 Mo	8 Mi
9 Fr	9 Mo	9 Mo	9 Do	9 Sa	9 Di	9 Fr	9 Mo	9 Do	9 Sa	9 Di	9 Do
10 Sa	10 Di	10 Di	10 Fr	10 So	10 Mi	10 Sa	10 Di	10 Fr	10 So	10 Mi	10 Fr
11 So	11 Mi	11 Mi	11 Sa	11 Mo	11 Do	11 So	11 Mi	11 Sa	11 Mo	11 Do	11 Sa
12 Mo	12 Do	12 Do	12 So	12 Di	12 Fr	12 Mo	12 Do	12 Di	12 Fr	12 So	12 Mo
13 Di	13 Fr	13 Fr	13 Mo	13 Mi	13 Sa	13 Di	13 Fr	13 Mo	13 Do	13 Di	13 Do
14 Mi	14 Sa	14 Sa	14 Di	14 Do	14 So	14 Mi	14 Sa	14 Di	14 Do	14 So	14 Di
15 Do	15 So	15 So	15 Mi	15 Fr	15 Mo	15 Do	15 So	15 Mi	15 Fr	15 Mo	15 Mi
16 Fr	16 Mo	16 Mo	16 Do	16 Sa	16 Di	16 Fr	16 Mo	16 Do	16 Sa	16 Di	16 Do
17 Sa	17 Di	17 Di	17 Fr	17 So	17 Mi	17 Do	17 Fr	17 Mo	17 Do	17 So	17 Di
18 So	18 Mi	18 Mi	18 Sa	18 Mo	18 Do	18 So	18 Mi	18 Sa	18 Mo	18 Do	18 Sa
19 Mo	19 Do	19 Do	19 So	19 Di	19 Fr	19 Mo	19 Do	19 Di	19 Fr	19 So	19 Mo
20 Di	20 Fr	20 Fr	20 Mo	20 Mi	20 Sa	20 Di	20 Fr	20 Mo	20 Do	20 Sa	20 Di
21 Mi	21 Sa	21 Sa	21 Di	21 Do	21 So	21 Mi	21 Sa	21 Di	21 Do	21 So	21 Di
22 Do	22 So	22 So	22 Mi	22 Fr	22 Mo	22 Do	22 So	22 Mi	22 Fr	22 Mo	22 Mi
						23 Do	23 So	23 Mi	23 Do	23 So	23 Do
						24 Fr	24 Mo	24 Di	24 Do	24 Sa	24 Fr
						25 Sa	25 Do	25 Di	25 Do	25 So	25 Do
						26 So	26 Do	26 Di	26 Do	26 So	26 Do
						27 Mo	27 Do	27 Di	27 Do	27 So	27 Do
						28 Di	28 Do	28 Di	28 Do	28 So	28 Di
						29 Mi	29 Do	29 Di	29 Do	29 So	29 Mi
						30 Do	30 So	30 Di	30 Do	30 So	30 Do
							31 So	31 Di	31 Do	31 So	31 Do

Empty calendar grid for the month of January 2027.

Empty calendar grid for the month of July 2028.



SCHULFERIEN IN DEUTSCHLAND						SCHULFERIEN IN ÖSTERREICH								
Deutschland	Winterferien	Osterferien	Pfingstferien	Sommerferien	Herbstferien	Wohnschulferien 26/27	Österreich	Wohnschulferien 25/26	Semesterferien	Osterferien	Pfingstferien	Sommerferien	Herbstferien	Wohnschulferien 26/27
BW - Baden-Württemberg	--	30.03.-01.04.	26.05.-05.06.	30.07.-12.09.	26.10.-30.10./31.10.	23.12.-09.01.	Burgenland	24.12.-06.01.	09.02.-02.02.	28.03.-06.04.	23.05.-25.05.	04.07.-06.09.	27.10.-30.10./01.11.	24.12.-06.01.
BY - Bayern	16.02.-20.02. ¹⁾	30.03.-10.04.	26.05.-05.06.	03.08.-14.09.	02.11.-06.11./07.11. ²⁾	24.12.-08.01.	Kärnten	24.12.-06.01.	09.02.-05.02.	19.03. ³⁾ 28.03.-06.04.	23.05.-25.05.	11.07.-13.09.	27.10.-30.10./01.11.	24.12.-06.01.
BE - Berlin	02.02.-07.02.	30.03.-10.04. ⁴⁾ 15.05. ⁵⁾	26.05.	09.07.-22.08.	19.10.-31.10.	23.12.-02.01.	Niederösterreich	24.12.-06.01.	02.02.-08.02.	28.03.-06.04.	23.05.-25.05.	04.07.-06.09.	27.10.-30.10./01.11.	24.12.-06.01.
BB - Brandenburg	02.02.-07.02.	30.03.-10.04. ⁴⁾ 15.05. ⁵⁾	26.05.	09.07.-22.08.	19.10.-30.10.	23.12.-02.01.	Oberösterreich	24.12.-06.01.	16.02.-22.02.	28.03.-06.04. ⁴⁾ 23.05.-25.05.	11.07.-13.09.	27.10.-30.10./01.11.	24.12.-06.01.	
HB - Bremen	02.02.-03.02. ⁶⁾	23.03.-07.04.	15.05.-26.05. ⁴⁾	02.07.-12.08.	12.10.-24.10.	23.12.-09.01.	Salzburg	24.12.-06.01.	09.02.-05.02.	28.03.-06.04.	23.05.-25.05.	11.07.-13.09.	24.09. ⁷⁾ 27.10.-30.10. ⁸⁾	24.12.-06.01.
HH - Hamburg	30.03. ¹¹⁾	02.03.-13.03. ¹⁰⁾	11.05.-15.05.	09.07.-19.08.	19.10.-30.10.	21.12.-01.01.	Steiermark	24.12.-06.01.	16.02.-22.02.	18.03. ⁹⁾ 28.03.-06.04.	23.05.-25.05.	11.07.-13.09.	27.10.-30.10./01.11.	24.12.-06.01.
HE - Hessen	--	30.03.-10.04.	--	29.06.-07.08.	05.10.-17.10.	23.12.-12.01.	Tirol	24.12.-06.01.	09.02.-15.02.	19.03. ³⁾ 28.03.-06.04.	23.05.-25.05.	11.07.-13.09.	27.10.-30.10./01.11.	24.12.-06.01.
MV - Mecklenburg-Vorpommern	09.02.-20.02. ¹²⁾	30.03.-08.04. ¹⁰⁾	15.05. ⁴⁾ 22.05.-26.05.	13.07.-22.08. ¹³⁾	19.10.-24.10. 26.11.-27.11. ¹⁴⁾	19.12.-02.01.	Vorarlberg	24.12.-06.01.	09.02.-05.02.	19.03. ³⁾ 28.03.-06.04.	23.05.-25.05.	11.07.-13.09.	27.10.-30.10./01.11.	24.12.-06.01.
NI - Niedersachsen	02.02.-03.02.	23.03.-07.04.	15.05.-26.05. ⁴⁾	02.07.-12.08.	12.10.-24.10.	23.12.-09.01.	Wien	24.12.-06.01.	02.02.-08.02.	28.03.-06.04.	23.05.-25.05.	04.07.-06.09.	27.10.-30.10./01.11.	24.12.-06.01.
NW - Nordrhein-Westfalen	--	30.03.-11.04.	26.05.	20.07.-01.09.	17.10.-31.10.	23.12.-06.01.								
RP - Rheinland-Pfalz	--	30.03.-10.04.	--	29.06.-07.08.	05.10.-16.10.	23.12.-08.01.								
SL - Saarland	16.02.-20.02.	07.04.-17.04.	--	29.06.-07.08.	05.10.-16.10.	21.12.-31.12.								
SN - Sachsen	09.02.-11.02.	03.04.-10.04. ⁴⁾ 15.05. ⁵⁾	--	04.07.-14.08.	12.10.-24.10.	23.12.-02.01.								
ST - Sachsen-Anhalt	01.01.-06.02.	30.03.-04.04.	26.05.-29.05.	04.07.-14.08.	19.10.-30.10.	21.12.-02.01.								
SHW - Schleswig-Holstein	02.02.-03.02. ⁶⁾	26.03.-10.04.	15.05. ⁴⁾	04.07.-15.08. ¹⁵⁾	12.10.-24.10. ¹⁶⁾	21.12.-06.01.								
TH - Thüringen	16.02.-21.02.	07.04.-17.04.	15.05. ⁴⁾	04.07.-14.08.	12.10.-24.10.	23.12.-02.01.								

¹⁾ Faschingsferien. In vielen Schulen und Regionen gibt es um die Faschingszeit zusätzliche Ferientage. Die Faschingsferien sind nicht zentral geregelt. Im Schuljahr 2025/2026 stehen den Schulen noch 3 bewegliche Ferientage zur Verfügung. Im Schuljahr 2026/2027 sind es 3 Tage.
²⁾ Die Ferienordnung für Berufs- sowie Heimschulen kann von der allgemeinen Ferienordnung abweichen.
³⁾ Im Schuljahr 2025/2026 gibt es 4 bewegliche Ferientage. Im Schuljahr 2026/2027 4. Die beweglichen Ferientage dürfen die Schulleiter selbst festlegen.
⁴⁾ Die angegebenen Ferientage für die berufsbildenden Schulen können abweichen.
⁵⁾ In den Schuljahren 2025/2026 und 2026/2027 stehen den Schulen drei bewegliche Ferientage zur Verfügung.
⁶⁾ Jede Schule kann pro Schuljahr zusätzlich über sechs bewegliche Ferientage verfügen. Auskunft darüber kann nur die jeweilige Schule selbst geben.
⁷⁾ Bewegliche Ferientage im Schuljahr 2025/2026; 2. Bewegliche Ferientage im Schuljahr 2026/2027; 2.
⁸⁾ Im Schuljahr 2025/2026 stehen den Schulen noch 1 frei beweglicher Ferientag zur Verfügung. Im Schuljahr 2026/2027 ist es 1 frei beweglicher Ferientag.
⁹⁾ Winterferien gibt es nicht. Es gibt Faschingsferien-sogenannte bewegliche Ferientage. Bitte erfragen Sie diese Termine direkt bei der zuständigen Schule.
¹⁰⁾ 31.10.-Reformationsfest
¹¹⁾ Die hier wegen der Übersichtslichkeit als Winterferien angegebenen Ferien sind eigentlich die bayerischen Frühjahrsferien.
¹²⁾ Die Buß- und Bettag am 18.11. ist für die Schüler Bayerns unterrichtsfrei, für Lehrer ist jedoch nicht arbeitstfrei.
¹³⁾ Der 15.05. ist der Brückentag nach Himmelfahrt und schulfrei.
¹⁴⁾ Halbfahrsferien
¹⁵⁾ Der 15.05. ist der Brückentag nach Himmelfahrt.
¹⁶⁾ Halbfahrsferien
¹⁷⁾ Die hier wegen der Übersichtslichkeit als Osterferien angegebenen Ferien sind eigentlich die Frühjahrsferien.
¹⁸⁾ Berufsbildende Schulen: 09.02.-14.02.
¹⁹⁾ Berufsbildende Schulen: 30.03.-30.04.
²⁰⁾ Berufsbildende Schulen haben keine Pfingstferien, aber am 15.05. schulfrei.
²¹⁾ Berufsbildende Schulen: 13.07.-29.08.
²²⁾ Der 26.11. und 27.11. sind zusätzliche Ferientage.
²³⁾ Der 15.05. ist der Brückentag nach Himmelfahrt.
²⁴⁾ Keine Winterferien
²⁵⁾ Keine Pfingstferien
²⁶⁾ Der 15.05. ist ein unterrichtsfreier Tag.
²⁷⁾ Der 02. und 03.02. sind bewegliche Ferientage, die gültig sind, sofern es keinen abweichenden Beschluss durch den Schülerrat und den Nachbarschulen gibt.
²⁸⁾ Syll. Föhr, Amrum, Helgoland und Halligen: 04.07.-08.08.
²⁹⁾ Syll. Föhr, Amrum, Helgoland und Halligen: 05.10.-24.10.
³⁰⁾ Hierbei handelt es sich um den Brückentag nach Himmelfahrt.
³¹⁾ Hierbei handelt es sich um den Brückentag nach Himmelfahrt.

A5 FORMAT, 148 x 210 mm

INFORMATIONSEITEN in internationalen Buchkalendern

Übersicht Kalender 2027 + 2028 / Zeitzonen

Ländervorwahlen, wichtige Telefonnummern / Umrechnungen

Monatsplaner 2027

Monatsplaner 2028



MONTHLY PLANNER 2027						MONTHLY PLANNER 2027					
JANUARY	FEBRUARY	MARCH	APRIL	MAY	JUNE	JULY	AUGUST	SEPTEMBER	OCTOBER	NOVEMBER	DECEMBER
1 Th	1 Su	1 Su	1 We	1 Fr	1 Mo	1 We	1 Sa	1 Tu	1 Th	1 Su	1 Tu
2 Fr	2 Mo	2 Mo	2 Th	2 Sa	2 Tu	2 Th	2 Su	2 We	2 Fr	2 Mo	2 We
3 Sa	3 Tu	3 Tu	3 Fr	3 Sa	3 We	3 Fr	3 Mo	3 Th	3 Sa	3 Tu	3 Th
4 Su	4 We	4 We	4 Sa	4 Mo	4 Th	4 Sa	4 Tu	4 Fr	4 Su	4 We	4 Fr
5 Mo	5 Th	5 Th	5 Su	5 Tu	5 Fr	5 Su	5 We	5 Sa	5 Mo	5 Th	5 Sa
6 Tu	6 Fr	6 Fr	6 Mo	6 We	6 Sa	6 Mo	6 Th	6 Tu	6 Fr	6 Sa	6 Su
7 We	7 Sa	7 Sa	7 Tu	7 Th	7 Su	7 Tu	7 Fr	7 Mo	7 We	7 Sa	7 Mo
8 Th	8 Su	8 Su	8 We	8 Fr	8 Mo	8 We	8 Sa	8 Tu	8 Th	8 Su	8 Tu
9 Fr	9 Mo	9 Mo	9 Th	9 Sa	9 Tu	9 Th	9 Su	9 We	9 Fr	9 Mo	9 We
10 Sa	10 Tu	10 Tu	10 Fr	10 Sa	10 We	10 Fr	10 Mo	10 Th	10 Sa	10 Tu	10 Th
11 Su	11 We	11 We	11 Sa	11 Mo	11 Th	11 Su	11 Tu	11 Fr	11 Su	11 We	11 Fr
12 Mo	12 Th	12 Th	12 Su	12 Tu	12 Fr	12 Su	12 We	12 Sa	12 Mo	12 Th	12 Sa
13 Tu	13 Fr	13 Fr	13 Mo	13 We	13 Sa	13 Tu	13 Fr	13 Tu	13 Sa	13 Tu	13 Su
14 We	14 Sa	14 Sa	14 Tu	14 Th	14 Su	14 We	14 Mo	14 Th	14 We	14 Sa	14 Mo
15 Th	15 Su	15 Su	15 We	15 Fr	15 Mo	15 Th	15 Sa	15 Tu	15 Th	15 Su	15 Tu
16 Fr	16 Mo	16 Mo	16 Th	16 Sa	16 Tu	16 Fr	16 Mo	16 Th	16 Fr	16 Mo	16 We
17 Sa	17 Tu	17 Tu	17 Fr	17 Sa	17 We	17 Sa	17 Tu	17 Fr	17 Sa	17 Tu	17 Th
18 Su	18 We	18 We	18 Sa	18 Mo	18 Th	18 Su	18 Tu	18 Fr	18 Su	18 We	18 Fr
19 Mo	19 Th	19 Th	19 Su	19 Tu	19 Fr	19 Mo	19 Th	19 Mo	19 Sa	19 Tu	19 Sa
20 Tu	20 Fr	20 Fr	20 Mo	20 We	20 Sa	20 Tu	20 Fr	20 Tu	20 Sa	20 Tu	20 Su
21 We	21 Sa	21 Sa	21 Tu	21 Th	21 Su	21 We	21 Mo	21 Th	21 We	21 Sa	21 Mo
22 Th	22 Su	22 Su	22 We	22 Fr	22 Mo	22 Th	22 Sa	22 Tu	22 Th	22 Su	22 Tu
23 Fr	23 Mo	23 Mo	23 Th	23 Sa	23 Tu	23 Th	23 Su	23 We	23 Fr	23 Mo	23 We
24 Sa	24 Tu	24 Tu	24 Fr	24 Sa	24 We	24 Fr	24 Mo	24 Th	24 Sa	24 Tu	24 Th
25 Su	25 We	25 We	25 Sa	25 Mo	25 Th	25 Su	25 Tu	25 Fr	25 Su	25 We	25 Fr
26 Mo	26 Th	26 Th	26 Su	26 Tu	26 Fr	26 Mo	26 Th	26 Mo	26 Sa	26 Tu	26 Sa
...

COUNTRY CODES

Alghanistan	93	El Salvador	503	Libya	218	Reunion	262
Albania	355	Estonia	372	Liechtenstein	423	Romania	40
Algeria	213	Ethiopia	251	Litauen	370	Russia	7
Andorra	376	Falkland Islands	500	Luxembourg	352	San Marino	378
Argentina	54	Faroe Islands	298	Macao	853	Saudi Arabia	966
Australia	61	Finland	358	Madagascar	261	Serbien	381
Austria	43	France	33	Malawi	265	Seychelles	248
Azerbaijan	994	Germany	49	Maldives	960	Singapore	65
Bahamas	1242	Gibraltar	350	Malta	356	Slovakia	421
Bahrain	973	Greece	30	Martinique	596	Slovenia	386
Bangladesh	880	Greenland	299	Mauritania	222	Somalia	252
Barbados	246	Guatemala	502	Mauritius	230	South Africa	27
Belarus	375	Haiti	509	Mexico	52	Spain	34
Belgium	32	Honduras	504	Moldova	373	Sri Lanka	94
Bhutan	975	Hong Kong	852	Mono	377	Sudan	249
Bolivia	591	Hungary	36	Mongolia	976	Suriname	597
Bosnia and Herzegovina	387	India	91	Montenegro	382	Sweden	46
Brazil	55	Indonesia	62	Mozambique	258	Syria	963
Bulgaria	359	Iran	98	Myanmar	95	Taiwan	886
Burundi	257	Iraq	964	Nepal	977	Tajikistan	992
Cambodia	855	Ireland	353	Netherlands	31	Tanzania	255
Canada	1	Israel	972	New Zealand	64	Thailand	66
Cape Verde	238	Italy	39	Nicaragua	505	Tunisia	216
Chile	56	Japan	81	North Macedonia	389	Turkey	90
China	86	Kazakhstan	7	Norway	47	Turkmenistan	993
(People's Republic)	86	Korea, North	850	Oman	968	Uganda	256
Colombia	57	Korea, South	82	Paraguay	595	Ukraine	380
Costa Rica	506	Kuwait	965	Peru	51	United Arab Emirates	971
Croatia	385	Laos	856	Poland	48	United Kingdom	44
Cuba	53	Lebanon	961	Portugal	351	Uruguay	598
Cyprus	357	Libya	218	(including Azores)	351	USA	1
Czech Republic	420	Libya	218	Poland	48	Uzbekistan	998
Denmark	45	Lithuania	370	Portugal	351	Venezuela	58
Ecuador	593	Lebanon	961	(including Azores)	351	Vietnam	84
Egypt	20	Libania	231	Qatar	974	Vietnam	84

CONVERSIONS

METRIC MEASURES		IMPERIAL MEASURES								
Length										
1 millimeter (mm)	= 0.04 inches (in)	1 inch (in)	= 2.5 centimeters (cm)							
1 centimeter (cm)	= 0.4 inches (in)	1 foot (ft)	= 30 centimeters (cm)							
1 meter (m)	= 1.1 yards (yd)	1 yard (yd)	= 0.9 meters (m)							
1 meter (m)	= 3.3 feet (ft)	1 mile (mi)	= 1.6 kilometers (km)							
1 kilometer (km)	= 0.6 miles (mi)	1 nautical mile	= 1.8 kilometers (km)							
Weight										
1 gram (g)	= 0.035 ounces (oz)	1 ounce (oz)	= 28 grams (g)							
1 kilogram (kg)	= 2.2 pounds (lb)	1 pound (lb)	= 0.45 kilograms (kg)							
1 tonne (t)	= 11 short tons	1 short ton	= 0.9 tonnes (t)							
Area										
1 square centimeter (cm ²)	= 0.16 square inches (in ²)	1 square inch (in ²)	= 6.5 square centimeters (cm ²)							
1 square meter (m ²)	= 1.2 square yards (yd ²)	1 square foot (ft ²)	= 0.09 square meters (m ²)							
1 square kilometer (km ²)	= 0.4 square miles (mi ²)	1 square yard (yd ²)	= 0.9 square meters (m ²)							
1 hectare (ha)	= 2.5 acres	1 square mile (mi ²)	= 2.6 square kilometers (km ²)							
		1 acre	= 0.4 hectares (ha)							
Capacity										
1 milliliter (ml)	= 0.03 fluid ounces (fl oz)	1 cup (c)	= 0.24 liters (l)							
1 liter (l)	= 2.1 pints (pt)	1 pint (pt)	= 0.47 liters (l)							
1 liter (l)	= 1.06 quarts (qt)	1 quart (qt)	= 0.95 liters (l)							
1 liter (l)	= 0.26 gallons (gal)	1 gallon (gal)	= 3.8 liters (l)							
1 cubic meter (m ³)	= 35 cubic feet (ft ³)	1 cubic foot (ft ³)	= 0.03 cubic meters (m ³)							
1 cubic meter (m ³)	= 1.3 cubic yards (yd ³)	1 cubic yard (yd ³)	= 0.76 cubic meters (m ³)							
TEMPERATURE										
Celsius to Fahrenheit: °C = 5/9 (°F - 32)										
Fahrenheit to Celsius: °F = (9/5) × °C + 32										
0°C = 32°F 10°C = 50°F 20°C = 68°F										
27°C = 80.6°F 30°C = 86°F 40°C = 104°F										
SPEED										
MPH	20	30	40	50	60	70	80	90	100	(× 8/5)
KMPH	32	48	64	80	96	112	128	144	160	(× 5/8)

Die Vorschau der Infotexte dienen nur zur Veranschaulichung. Die dargestellte Reihenfolge entspricht möglicherweise nicht der tatsächlichen Reihenfolge im Buchkalender.

A4 FORMAT, 210 × 297 mm

DA4

TAGESPLANER Layouts - DA4



JANUAR 2027
JANUARY / JANVIER / GENNAIO / ENERO

1 FREITAG
Friday / Vendredi / Venerdì / Viernes
1/364

AT AU BA BE BG CA CH CN CY CZ DE DK EE ES FI FR GB HR HU IE IS IT LI LT LU LV ME MK MT NL NO PL PT RO RS SE SI SK TR US XK

Neujahr | **de at**

7
8
9
10
11
12
13
14
15
16

WOCHE 53
WEEK / SEMAINE / SETTIMANA / SEMANA

2 SAMSTAG
Saturday / Samedi / Sabato / Sábado
2/363

3 SONNTAG
Sunday / Dimanche / Domenica / Domingo
3/362

BA LI ME RO RS SI

6
7
8
9
10
11
12
13
14
15
16

JANUAR 2027
JANUARY / JANVIER / GENNAIO / ENERO

1 FRIDAY
Freitag / Vendredi / Venerdì / Viernes
1/364

AT AU BA BE BG CA CH CN CY CZ DE DK EE ES FI FR GB HR HU IE IS IT LI LT LU LV ME MK MT NL NO PL PT RO RS SE SI SK TR US XK

6
7
8
9
10
11
12
13
14
15

WOCHE 53
WEEK / SEMAINE / SETTIMANA / SEMANA

2 SATURDAY
Samstag / Samedi / Sabato / Sábado
2/363

3 SUNDAY
Sonntag / Dimanche / Domenica / Domingo
3/362

BA LI ME RO RS SI

6
7
8
9
10
11
12
13
14
15
16
17
18
19
20
21
22

Tagesplaner A4

1 Tag = 1 Seite
Sa/So = 1 Seite
336 Seiten

2 Versionen: International oder Deutsch/Österreichisch

5 Sprachen: Englisch, Deutsch, Französisch, Italienisch; Spanisch

Feiertage der ausgewählten Länder

Informationsseiten - siehe S. 22-25

Mindestabnahmemenge: 300 Stück

DECEMBER
week Mo Tu We Th Fr Sa Su
49 1 2 3 4 5 6
50 7 8 9 10 11 12 13
51 14 15 16 17 18 19 20
52 21 22 23 24 25 26 27
53 28 29 30 31

JANUARY
week Mo Tu We Th Fr Sa Su
53 1 2 3
1 4 5 6 7 8 9 10
2 11 12 13 14 15 16 17
3 18 19 20 21 22 23 24
4 25 26 27 28 29 30 31

CAPRICORN • 21.12.-19.1.

30
6
13
20
27
—
30
3
10
17
24
31
—
1
—



WOCHENPLANNER Layouts - TA4



TA4

DEZEMBER 2026 • JANUAR 2027
 DECEMBER • JANUARY / DÉCEMBRE • JANVIER / DICEMBRE • GENNAIO / DICEMBRE • ENERO

28 MONTAG Monday / Lundi 362/3 Lunedì / Lunes	29 DIENSTAG Tuesday / Mardi 363/2 Martedì / Martes	30 MITTWOCH Wednesday / Mercredi 364/1 Mercoledì / Miércoles
6	6	6
7	7	7
8	8	8
9	9	9
10	10	10
11	11	11
12	12	12
13	13	13
14	14	14
15	15	15
16	16	16

BG GB

WOCHE 53
 WEEK / SEMAINE / SETTIMANA / SEMANA

31 DONNERSTAG Thursday / Jeudi 365/0 Giovedì / Jueves	1 FREITAG Friday / Vendredi 1/364 Venerdì / Viernes	2 SAMSTAG Saturday / Samedi 2/363 Sabato / Sábado
3 SONNTAG Sunday / Dimanche 3/362 Domenica / Domingo		

AT AU BA BE BG CA CH CN CY CZ DE DK EE ES FI FR GB HR HU IE IS IT LI LT LU LV ME MK MT NL NO PL PT RO RS SE SI SK TR US XK
BA LI ME RO RS SI
 Neujahr | de at

LI LV
Silvester

6 7 8 9 10 11 12 13 14 15 16

DEZEMBER 2026 • JANUAR 2027
 DEZEMBER • JANUAR / DÉCEMBRE • JANVIER / DICEMBRE • GENNAIO / DICEMBRE • ENERO

28 MONDAY Montag / Lundi 362/3 Lunedì / Lunes	29 TUESDAY Dienstag / Mardi 363/2 Martedì / Martes	30 WEDNESDAY Mittwoch / Mercredi 364/1 Mercoledì / Miércoles
6	6	6
7	7	7
8	8	8
9	9	9
10	10	10
11	11	11
12	12	12
13	13	13
14	14	14
15	15	15
16	16	16
17	17	17
18	18	18
19	19	19
20	20	20
21	21	21
22	22	22

BG GB

WOCHE 53
 WOCHE / SEMAINE / SETTIMANA / SEMANA

31 THURSDAY Donnerstag / Jeudi 365/0 Giovedì / Jueves	1 FRIDAY Freitag / Vendredi 1/364 Venerdì / Viernes	2 SATURDAY Samstag / Samedi 2/363 Sabato / Sábado
3 SUNDAY Sonntag / Dimanche 3/362 Domenica / Domingo		

AT AU BA BE BG CA CH CN CY CZ DE DK EE ES FI FR GB HR HU IE IS IT LI LT LU LV ME MK MT NL NO PL PT RO RS SE SI SK TR US XK
BA LI ME RO RS SI

LI LV

6 7 8 9 10 11 12 13 14 15 16 17

DECEMBER
 week Mo Tu We Th Fr Sa Su
 49 1 2 3 4 5 6



Wochenplaner A4
 1 Woche = 2 Seiten
 128 Seiten
 2 Versionen: International oder Deutsch/Österreichisch
 5 Sprachen: Englisch, Deutsch, Französisch, Italienisch; Spanisch
 Feiertage der ausgewählten Länder
 Informationsseiten - siehe S. 22-25
 Mindestabnahmemenge: 300 Stück

WOCHENPLANNER Layout B5, 165 x 240 mm - TB5

TB5

DEZEMBER 2026 • JANUAR 2027
DECEMBER • JANUARY / DÉCEMBRE • JANVIER / DICEMBRE • GENNAIO / DICEMBRE • ENERO

28 MONTAG Monday / Lundi 362/3	29 DIENSTAG Tuesday / Mardi 363/2	30 MITTWOCH Wednesday / Mercredi 364/1
---	--	---

6 6 6

WOCHEN 53
WEEK / SEMAINE / SETTIMANA / SEMANA

31 DONNERSTAG Thursday / Jeudi 365/0	1 FREITAG Friday / Vendredi 1/364 AT AU BA BE BG CA CH CN CY CZ DE DK EE ES FI FR GB GR HU IE IS IT LI LT LU LV ME MK MT NL NO PL PT RO RS SE SI SK TR US XK Neujahr de at	2 SAMSTAG Saturday / Samedi 2/363 BA LI ME RO RS SI	1
---	---	---	----------



DEZEMBER 2026 • JANUAR 2027
DECEMBER / DÉCEMBRE / DICEMBRE / DICEMBRE

28 MONDAY Montag / Lundi 362/3	29 TUESDAY Dienstag / Mardi 363/2	30 WEDNESDAY Mittwoch / Mercredi 364/1
---	--	---

6 6 6

WEEK 53
WOCHEN / SEMAINE / SETTIMANA / SEMANA

31 THURSDAY Donnerstag / Jeudi 365/0	1 FRIDAY Freitag / Vendredi 1/364 AT AU BA BE BG CA CH CN CY CZ DE DK EE ES FI FR GB GR HU IE IS IT LI LT LU LV ME MK MT NL NO PL PT RO RS SE SI SK TR US XK BA LI ME RO RS SI	2 SATURDAY Samstag / Samedi 2/363 BA LI ME RO RS SI	1
---	---	---	----------

3 SUNDAY Sonntag / Dimanche 3/362 Domenica / Domingo
--



Wochenplaner B5, 165 x 240 mm

- 1 Woche = 2 Seiten
- 128 Seiten
- 2 Versionen: International oder Deutsch/Österreichisch
- 5 Sprachen: Englisch, Deutsch, Französisch, Italienisch; Spanisch
- Feiertage der ausgewählten Länder
- Informationsseiten - siehe S. 24-27
- Mindestabnahmemenge: 300 Stück

TASCHENKALENDER wöchentlich Layout, 90 x 150 mm

KVT

DEZEMBER 2026 • JANUAR 2027
December • January / Décembre • Janvier / Dicembre • Gennaio / Dicembre • Enero

28 MONTAG Monday / Lundi / Lunes 362/3	29 DIENSTAG Tuesday / Mardi / Martes 363/2	30 MITTWOCH Wednesday / Mercredi / Miércoles 364/1
---	---	---

21 22 23 24 25 26 27 28 29 30

WOCHEN 53
Week / Semaine / Settimana / Semana

STEINBOCK • 21.12.-19.1.

31 DONNERSTAG Thursday / Jeudi / Giovedì / Jueves 365/0	1 FREITAG Friday / Vendredi / Venerdì / Viernes 1/364	2 SAMSTAG Saturday / Samedi / Sabato / Sábado 2/363	3 SUNDAY Sonntag / Dimanche / Domenica / Domingo 3/362
--	--	--	---



Taschenkalender, 90 x 50 mm, wöchentlich

- 1 Woche = 2 Seiten
- 128 Seiten
- 2 Versionen: International oder Deutsch/Österreichisch
- 5 Sprachen: Englisch, Deutsch, Französisch, Italienisch; Spanisch
- Feiertage der ausgewählten Länder
- Informationsseiten - siehe S. 22-25
- Mindestabnahmemenge: 300 Stück

UNDATIERTE BUCHKALENDER LAYOUTS, 148 × 210 mm

NEU

Wöchentliches horizontales Layout mit Monatsplanung

Die Monatsplanung basiert auf Online-Kalendern und bietet eine komplette Monatsübersicht auf 2 Seiten für eine einfache Orientierung und Planung. Daran anschließend folgt ein Wochenkalender, der horizontal über zwei Seiten dargestellt ist. Der Buchkalender umfasst insgesamt 144 Seiten.

Je nach ausgewähltem Kalendertyp sind Sprachversionen in Englisch oder Deutsch/Englisch verfügbar.

1 Monat = 2 Seiten

1 Woche = 2 Seiten

9 gepunktete Notizseiten

144 Seiten

2 Versionen: Englisch oder Deutsch/Englisch

Mindestbestellmenge: 300 Stück

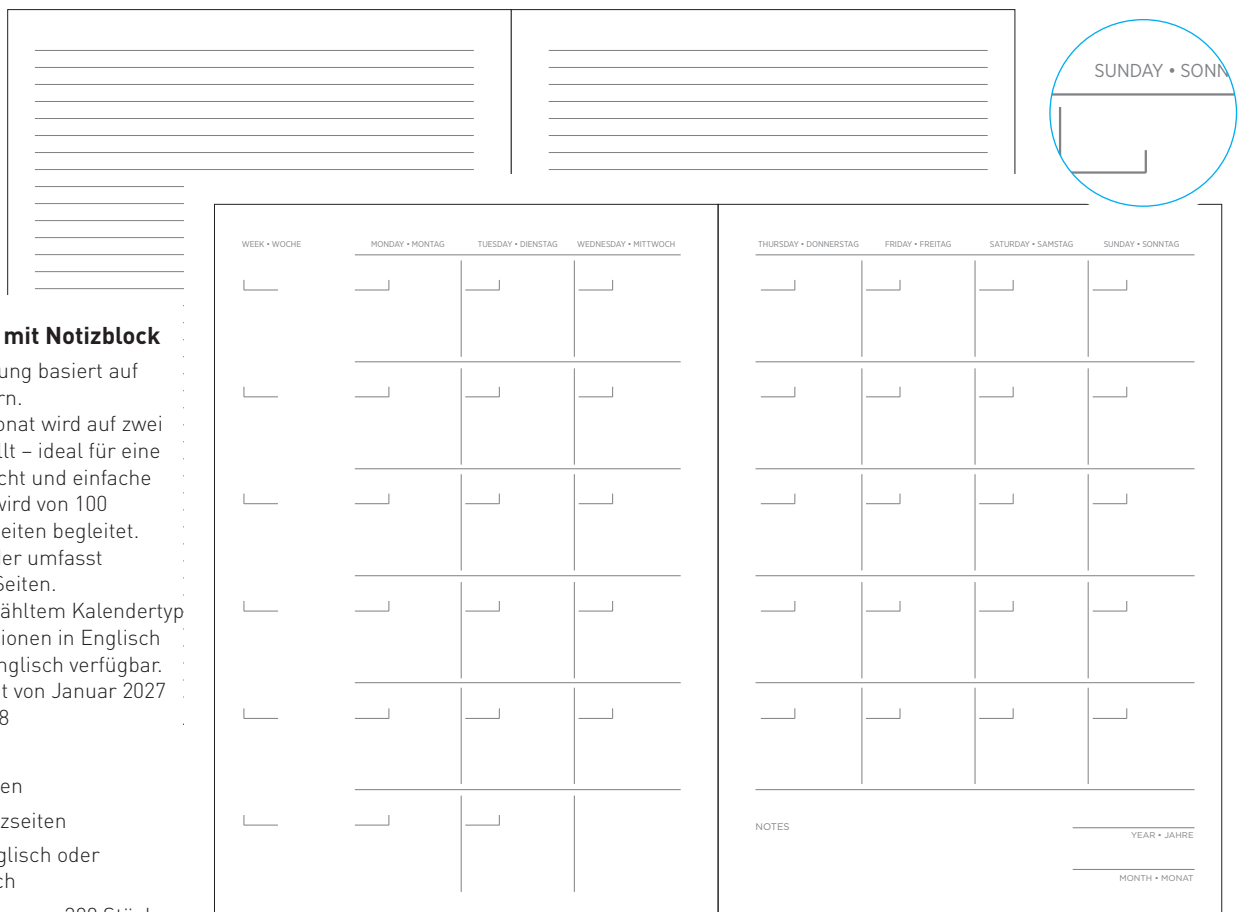

Monatslayout mit Notizblock

Die Monatsplanung basiert auf Online-Kalendern. Der gesamte Monat wird auf zwei Seiten dargestellt – ideal für eine schnelle Übersicht und einfache Planung – und wird von 100 linierten Notizseiten begleitet. Der Buchkalender umfasst insgesamt 128 Seiten.

Je nach ausgewähltem Kalendertyp sind Sprachversionen in Englisch oder Deutsch/Englisch verfügbar. Monatsübersicht von Januar 2027 bis Januar 2028

Januar 2028

1 Monat = 2 Seiten

100 linierte Notizseiten

2 Versionen: Englisch oder Deutsch/Englisch

Mindestbestellmenge: 300 Stück

APPLE

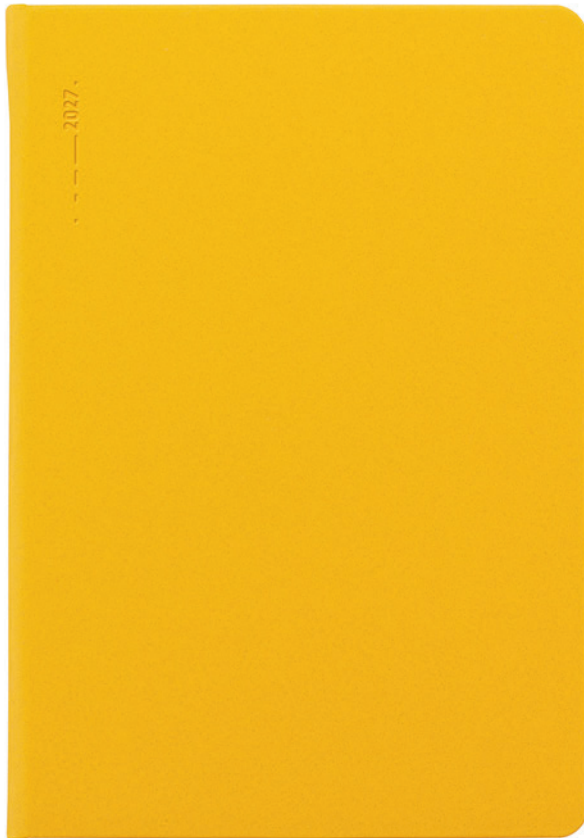

GELB



BEIGE

OPTIONEN FÜR WERBUNG UND BRANDING

- Blindprägung
- Siebdruck

SPEZIFIKATIONEN

- Material des Einbands: glattes veganes Kunstleder, PVC frei
- Leseband
- Vor- und Nachsatz und Papiertasche sind aus recyceltem Papier
- Verpackung: transparente Folie
- Buchblock Layouts finden Sie auf den Seiten 18-31

Verfügbare Farben:



BUCHKALENDER

	A5 Tagesplaner 148 x 210 mm 336 Seiten	A5 Wochenplaner 148 x 210 mm 128 Seiten	A5 Wochenplaner mit Notizblättern 148 x 210 mm 128 Seiten	Taschenkalender 90 x 150 mm 128 Seiten	A5 Wochenplaner Easy Planer 148 x 210 mm 144 Seiten	A5 Monatsplaner Easy Planer 148 x 210 mm 128 Seiten
DE APPLE gelb	D27-DA5-604	D27-TA5-604	D27-KA5-604	×	D27-ETA5-604	D27-EMA5-604
INT APPLE gelb	M27-DA5-904	M27-TA5-904	M27-KA5-904	×	M27-ETA5-904	M27-EMA5-904
DE APPLE beige	D27-DA5-603	D27-TA5-603	D27-KA5-603	×	D27-ETA5-603	D27-EMA5-603
INT APPLE beige	M27-DA5-903	M27-TA5-903	M27-KA5-903	×	M27-ETA5-903	M27-EMA5-903

NOTIZBÜCHER

	A5 148 x 210 mm 128 Seiten/liniert	A5 148 x 210 mm 128 Seiten/kariert	A5 148 x 210 mm 128 Seiten/gepunkte	A5 148 x 210 mm 128 Seiten/blanko	A4 210 x 297 mm 192 Seiten/liniert	A4 210 x 297 mm 192 Seiten/kariert	A4 210 x 297 mm 192 Seiten/gepunktet
APPLE gelb	N-A5L-004	N-A5C-004	N-A5D-004	N-A5B-004	×	×	×
APPLE beige	N-A5L-003	N-A5C-003	N-A5D-003	N-A5B-003	×	×	×

Der Einband dieses Buchkalenders ist aus **Appleskin™ Material** gemacht mit einem **hohen Anteil an natürlichem Abfall**.

Unterschiede in Farbe und Ton zwischen den Chargen, sowie kleine Defekte der Oberfläche sind ein Beweis dafür, dass das Produkt natürlich ist.

 Appleskin



APPLE BLAU



Zunächst werden weggeworfene Apfelschalen und Kerngehäuse verarbeitet



Dieses Material wird dann zur Herstellung von PETA-geprüftem, veganem Leder genutzt, daraus entsteht der Einband des Notizbuchs/ Buchkalenders



Für die Seiten haben wir FSC®-zertifiziertes Papier ausgewählt, um eine verantwortungsvolle und nachhaltige Beschaffung zu gewährleisten

OPTIONEN FÜR WERBUNG UND BRANDING

- Blindprägung
- Siebdruck

SPEZIFIKATIONEN

- Material des Einbands: glattes veganes Kunstleder, PVC frei
- Leseband
- Vor- und Nachsatz und Papiertasche sind aus recyceltem Papier
- Verpackung: transparente Folie
- Buchblock Layouts finden Sie auf den Seiten 18-31

Verfügbare Farben:



BUCHKALENDER

	A5 Tagesplaner 148 x 210 mm 336 Seiten	A5 Wochenplaner 148 x 210 mm 128 Seiten	A5 Wochenplaner mit Notizblättern 148 x 210 mm 128 Seiten	Taschenkalender 90 x 150 mm 128 Seiten	A5 Wochenplaner Easy Planer 148 x 210 mm 144 Seiten	A5 Monatsplaner Easy Planer 148 x 210 mm 128 Seiten
DE APPLE blau	D27-DA5-607	D27-TA5-607	D27-KA5-607	×	D27-ETA5-607	D27-EMA5-607
INT APPLE blau	M27-DA5-907	M27-TA5-907	M27-KA5-907	×	M27-ETA5-907	M27-EMA5-907

NOTIZBÜCHER

	A5 148 x 210 mm 128 Seiten/liniert	A5 148 x 210 mm 128 Seiten/kariert	A5 148 x 210 mm 128 Seiten/gepunktete	A5 148 x 210 mm 128 Seiten/blanko	A4 210 x 297 mm 192 Seiten/liniert	A4 210 x 297 mm 192 Seiten/kariert	A4 210 x 297 mm 192 Seiten/gepunktete
APPLE blau	N-A5L-007	N-A5C-007	N-A5D-007	N-A5B-007	×	×	×



PAPIERTASCHE



OPTIONEN FÜR WERBUNG UND BRANDING

- Blindprägung
- Siebdruck

SPEZIFIKATIONEN

- Material des Einbands: glattes veganes Kunstleder, PVC frei
- Leseband
- Vor- und Nachsatz und Papiertasche sind aus recyceltem Papier
- Verpackung: transparente Folie
- Buchblock Layouts finden Sie auf den Seiten 18-31

Verfügbare Farben:



BUCHKALENDER

	A5 Tagesplaner 148 x 210 mm 336 Seiten	A5 Wochenplaner 148 x 210 mm 128 Seiten	A5 Wochenplaner mit Notizblättern 148 x 210 mm 128 Seiten	Taschenkalender 90 x 150 mm 128 Seiten	A5 Wochenplaner Easy Planer 148 x 210 mm 144 Seiten	A5 Monatsplaner Easy Planer 148 x 210 mm 128 Seiten
DE APPLE grün	D27-DA5-606	D27-TA5-606	D27-KA5-606	×	D27-ETA5-606	D27-EMA5-606
INT APPLE grün	M27-DA5-906	M27-TA5-906	M27-KA5-906	×	M27-ETA5-906	M27-EMA5-906

NOTIZBÜCHER

	A5 148 x 210 mm 128 Seiten/liniert	A5 148 x 210 mm 128 Seiten/kariert	A5 148 x 210 mm 128 Seiten/gepunktet	A5 148 x 210 mm 128 Seiten/blanko	A4 210 x 297 mm 192 Seiten/liniert	A4 210 x 297 mm 192 Seiten/kariert	A4 210 x 297 mm 192 Seiten/gepunktet
APPLE green	N-A5L-006	N-A5C-006	N-A5D-006	N-A5B-006	×	×	×

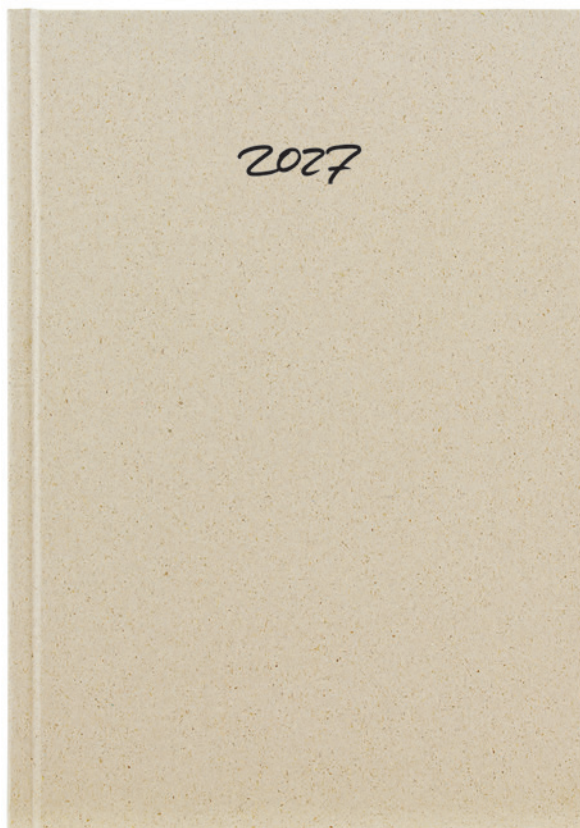

Der Einband dieses Buchkalenders ist aus recyceltem Papier gemischt mit sonnengetrocknetem Gras

OPTIONEN FÜR WERBUNG UND BRANDING

- Folienprägung
- Siebdruck

SPEZIFIKATIONEN

- PVC frei
- Vor- und Nachsatz und Papiertasche sind aus recyceltem Papier
- Material des Einbands: Recyceltes Papier
- Leseband
- Verpackung: transparente Folie
- Buchblock Layouts finden Sie auf den Seiten 18-31

Verfügbare Farben:



BUCHKALENDER

	A5 Tagesplaner 148 x 210 mm 336 Seiten	A5 Wochenplaner 148 x 210 mm 128 Seiten	A5 Wochenplaner mit Notizblättern 148 x 210 mm 128 Seiten	Taschenkalender 90 x 150 mm 128 Seiten	A5 Wochenplaner Easy Planer 148 x 210 mm 144 Seiten	A5 Monatsplaner Easy Planer 148 x 210 mm 128 Seiten
DE EKO Gras	D27-DA5-608	D27-TA5-608	D27-KA5-608	×	D27-ETA5-608	D27-EMA5-608
INT EKO Gras	M27-DA5-908	M27-TA5-908	M27-KA5-908	×	M27-ETA5-908	M27-EMA5-908

NOTIZBÜCHER

	A5 148 x 210 mm 128 Seiten/liniert	A5 148 x 210 mm 128 Seiten/kariert	A5 148 x 210 mm 128 Seiten/gepunktet	A5 148 x 210 mm 128 Seiten/blanko	A4 210 x 297 mm 192 Seiten/liniert	A4 210 x 297 mm 192 Seiten/kariert	A4 210 x 297 mm 192 Seiten/gepunktet
EKO Gras	N-A5L-008	N-A5C-008	N-A5D-008	N-A5B-008	×	×	×

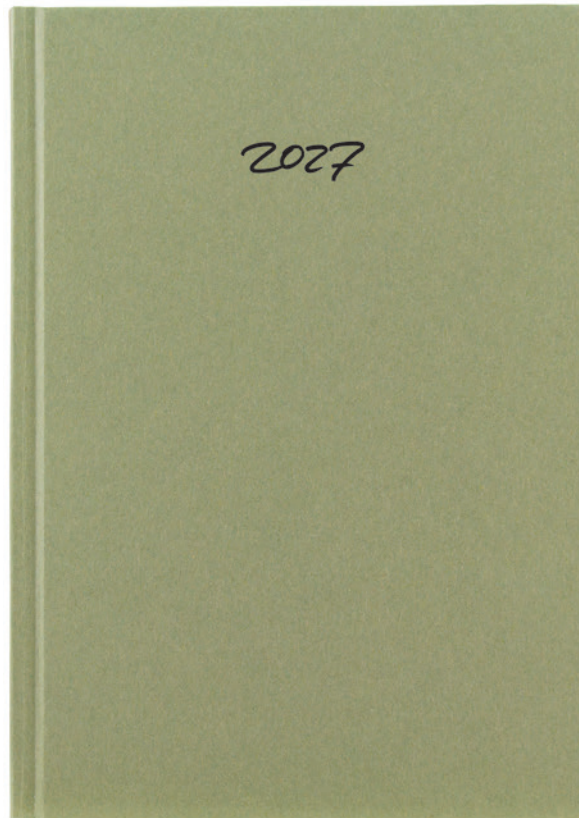

Der Einband dieses Buchkalenders ist aus recyceltem Papier mit Hanffasern

OPTIONEN FÜR WERBUNG UND BRANDING

- Folienprägung
- Siebdruck

SPEZIFIKATIONEN

- PVC frei
- Vor- und Nachsatz und Papiertasche sind aus recyceltem Papier
- Material des Einbands: Recyceltes Papier
- Leseband
- Verpackung: transparente Folie
- Buchblock Layouts finden Sie auf den Seiten 18-31

Verfügbare Farben:



BUCHKALENDER

	A5 Tagesplaner 148 x 210 mm 336 Seiten	A5 Wochenplaner 148 x 210 mm 128 Seiten	A5 Wochenplaner mit Notizblättern 148 x 210 mm 128 Seiten	Taschenkalender 90 x 150 mm 128 Seiten	A5 Wochenplaner Easy Planer 148 x 210 mm 144 Seiten	A5 Monatsplaner Easy Planer 148 x 210 mm 128 Seiten
DE EKO Hanf	D27-DA5-609	D27-TA5-609	D27-KA5-609	×	D27-ETA5-609	D27-EMA5-609
INT EKO Hanf	M27-DA5-909	M27-TA5-909	M27-KA5-909	×	M27-ETA5-909	M27-EMA5-909

NOTIZBÜCHER

	A5 148 x 210 mm 128 Seiten/liniert	A5 148 x 210 mm 128 Seiten/kariert	A5 148 x 210 mm 128 Seiten/gepunktete	A5 148 x 210 mm 128 Seiten/blanko	A4 210 x 297 mm 192 Seiten/liniert	A4 210 x 297 mm 192 Seiten/kariert	A4 210 x 297 mm 192 Seiten/gepunktete
EKO Hanf	N-A5L-009	N-A5C-009	N-A5D-009	N-A5B-009	×	×	×

EKO KAFFEE

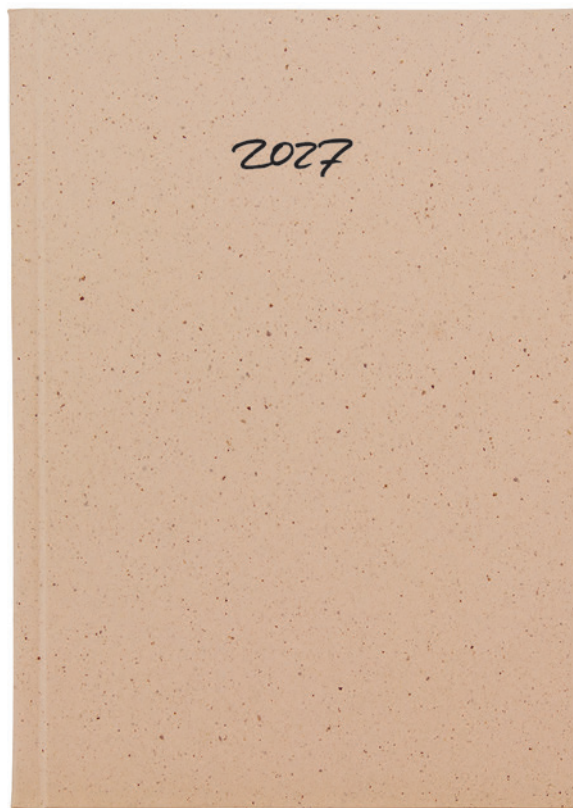
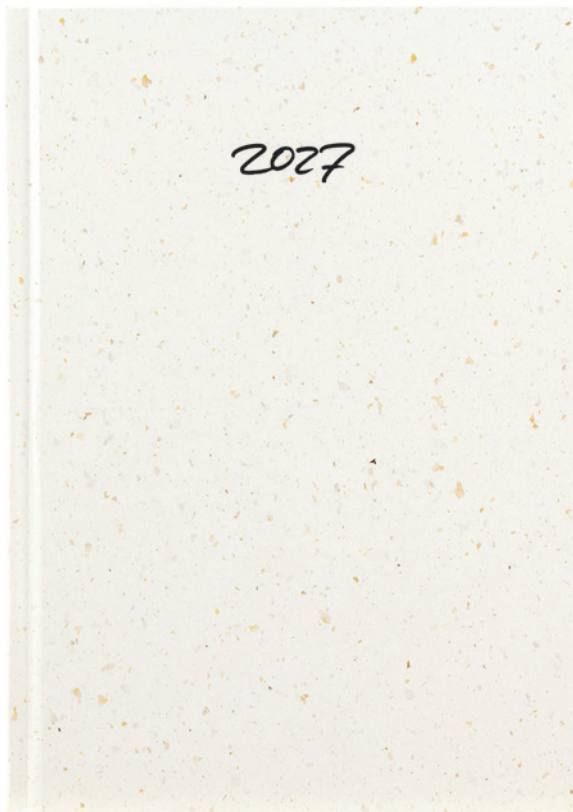

COFFEE



Der Einband dieses Buchkalenders ist aus recyceltem Papier verfeinert mit Fasern von Kaffeeschalen

SPEZIFIKATIONEN

- PVC frei
- Vor- und Nachsatz und Papiertasche sind aus recyceltem Papier
- Material des Einbands: Recyceltes Papier
- Leseband
- Buchblock Layouts finden Sie auf den Seiten 18-31
- Verpackung: transparente Folie

COCOA



Der Einband dieses Buchkalenders ist aus recycelten Fasern mit Kakaobohnenschalen

OPTIONEN FÜR WERBUNG UND BRANDING

- Folienprägung
- Siebdruck

Verfügbare Farben:



BUCHKALENDER

	A5 Tagesplaner 148 x 210 mm 336 Seiten	A5 Wochenplaner 148 x 210 mm 128 Seiten	A5 Wochenplaner mit Notizblättern 148 x 210 mm 128 Seiten	Taschenkalender 90 x 150 mm 128 Seiten	A5 Wochenplaner Easy Planer 148 x 210 mm 144 Seiten	A5 Monatsplaner Easy Planer 148 x 210 mm 128 Seiten
DE EKO Kaffee	D27-DA5-610	D27-TA5-610	D27-KA5-610	×	D27-ETA5-610	D27-EMA5-610
INT EKO Kaffee	M27-DA5-910	M27-TA5-910	M27-KA5-910	×	M27-ETA5-910	M27-EMA5-910
DE EKO Kakao	D27-DA5-613	D27-TA5-613	D27-KA5-613	×	D27-ETA5-613	D27-EMA5-613
INT EKO Kakao	M27-DA5-913	M27-TA5-913	M27-KA5-913	×	M27-ETA5-913	M27-EMA5-913

NOTIZBÜCHER

	A5 148 x 210 mm 128 Seiten/liniert	A5 148 x 210 mm 128 Seiten/kariert	A5 148 x 210 mm 128 Seiten/gepunktete	A5 148 x 210 mm 128 Seiten/blanko	A4 210 x 297 mm 192 Seiten/liniert	A4 210 x 297 mm 192 Seiten/kariert	A4 210 x 297 mm 192 Seiten/gepunktete
EKO Kaffee	N-A5L-010	N-A5C-010	N-A5D-010	N-A5B-013	×	×	×
EKO Kakao	N-A5L-013	N-A5C-013	N-A5D-013	N-A5B-013	×	×	×

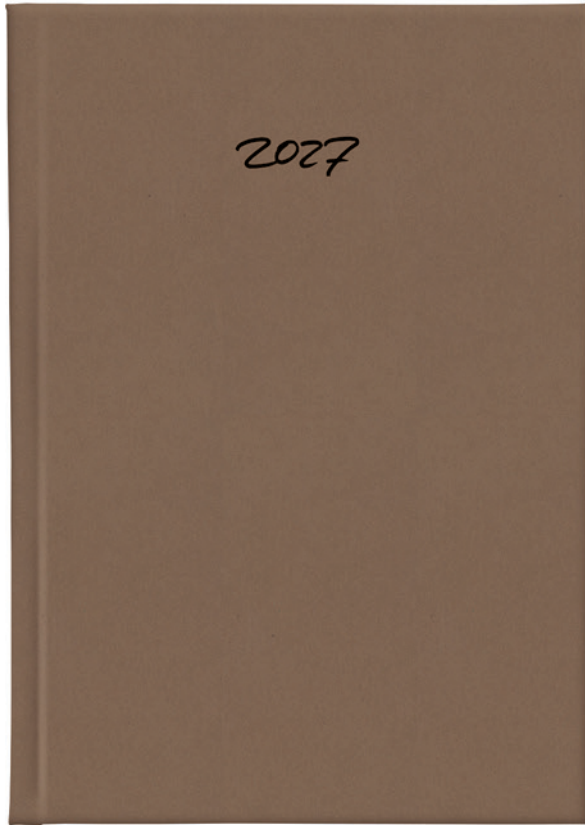

Das Einbandpapier dieses Kalenders besteht aus Recyclingpapier, das mit Haselnussanteilen angereichert wurde

OPTIONEN FÜR WERBUNG UND BRANDING

- Folienprägung
- Siebdruck

SPEZIFIKATIONEN

- PVC frei
- Vor- und Nachsatz und Papiertasche sind aus recyceltem Papier
- Material des Einbands: Recyceltes Papier
- Leseband
- Buchblock Layouts finden Sie auf den Seiten 18-31
- Verpackung: transparente Folie

Verfügbare Farben:



BUCHKALENDER

	A5 Tagesplaner 148 x 210 mm 336 Seiten	A5 Wochenplaner 148 x 210 mm 128 Seiten	A5 Wochenplaner mit Notizblättern 148 x 210 mm 128 Seiten	Taschenkalender 90 x 150 mm 128 Seiten	A5 Wochenplaner Easy Planer 148 x 210 mm 144 Seiten	A5 Monatsplaner Easy Planer 148 x 210 mm 128 Seiten
DE EKO Haselnuss	D27-DA5-614	D27-TA5-614	D27-KA5-614	×	D27-ETA5-614	D27-EMA5-614
INT EKO Haselnuss	M27-DA5-914	M27-TA5-914	M27-KA5-914	×	M27-ETA5-914	M27-EMA5-914

NOTIZBÜCHER

	A5 148 x 210 mm 128 Seiten/liniert	A5 148 x 210 mm 128 Seiten/kariert	A5 148 x 210 mm 128 Seiten/gepunktete	A5 148 x 210 mm 128 Seiten/blanko	A4 210 x 297 mm 192 Seiten/liniert	A4 210 x 297 mm 192 Seiten/kariert	A4 210 x 297 mm 192 Seiten/gepunktete
EKO Haselnuss	N-A5L-014	N-A5C-014	N-A5D-014	N-A5B-014	×	×	×

PROJEKT PLANER



OPTIONEN FÜR WERBUNG UND BRANDING

- Blindprägung
- Siebdruck

SPEZIFIKATIONEN

- Material des Einbands: glattes veganes Kunstleder, PVC frei
- Leseband
- Verpackung: transparente Folie
- Mindestbestellmenge: 300 Stück

WAS STECKT DRIN:

- Undatierter Monatskalender-Bereich
- Drei Abschnitte für die Projektplanung – jeder enthält einen Satz spezieller Seiten für ein detailliertes Projektmanagement (Projekteinführung, Ziele, Team und Rollen, Ressourcen, Budget, Erfolgsmetriken...)
- Jeder Projektabschnitt ist durch ein einzelnes inspirierendes Zitat getrennt. Geben Sie Ihren Projekten den Platz zum Wachsen

Verfügbare Farben:



Beige A5
148 x 210 mm
176 Seiten

Gelb A5
148 x 210 mm
176 Seiten

Grün A5
148 x 210 mm
176 Seiten

Blau A5
148 x 210 mm
176 Seiten

BUCHKALENDER

DE PROJEKT Planer

D-PROP-003

D-PROP-004

D-PROP-006

D-PROP-007

INT PROJEKT Planer

M-PROP-003

M-PROP-004

M-PROP-006

M-PROP-007

Wir stellen vor

Der neue **Projektplaner**

**Jedes Projekt hat seinen eigenen Rhythmus.
Und hier findet es seinen eigenen Platz.**

Der Projektplaner im Format A5 strukturiert Ideen, Schritte, Zeitplanung und Aufgaben, damit aus einer Vision ein Ergebnis wird.



CARUS SCHWARZ

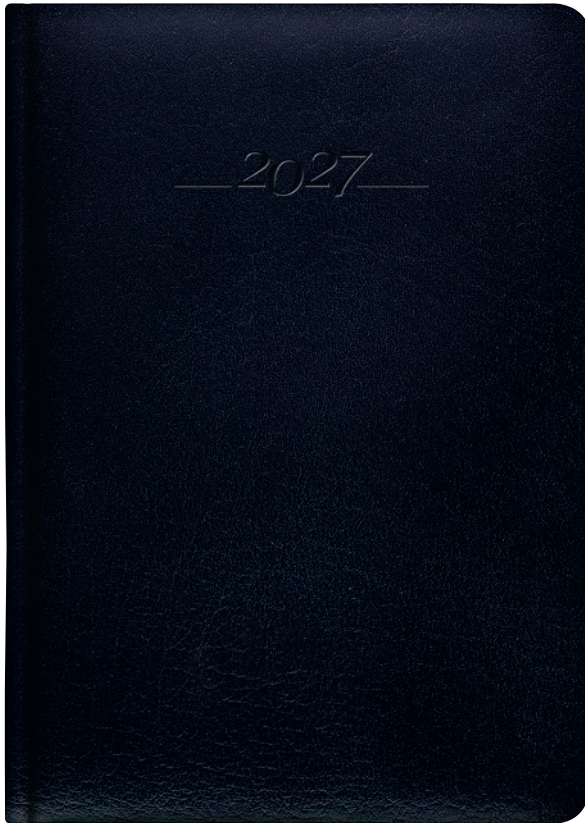

OPTIONEN FÜR WERBUNG UND BRANDING

- Blindprägung
- Folienprägung



SPEZIFIKATIONEN

- Präziser, handgefertigter Einband
- Bestellungen schon ab 10 Stk. möglich
- Material des Einbands: Echtes Leder
- Die tatsächliche Farbe des Leders kann von der Darstellung im Katalog abweichen
- Leseband
- Verpackung: Einzeln eingeschweißt
- Buchblock Layouts finden Sie auf den Seiten 18-31

Verfügbare Farben:



BUCHKALENDER

	A5 Tagesplaner 148 x 210 mm 336 Seiten	A5 Wochenplaner 148 x 210 mm 128 Seiten	A5 Wochenplaner mit Notizblättern 148 x 210 mm 128 Seiten	Taschenkalender 90 x 150 mm 128 Seiten	A5 Wochenplaner Easy Planer 148 x 210 mm 144 Seiten	A5 Monatsplaner Easy Planer 148 x 210 mm 128 Seiten
DE CARUS schwarz	D27-DA5-602	D27-TA5-602	D27-KA5-602	×	D27-ETA5-602	D27-EMA5-602
INT CARUS schwarz	M27-DA5-902	M27-TA5-902	M27-KA5-902	×	M27-ETA5-902	M27-EMA5-902

NOTIZBÜCHER

	A5 148 x 210 mm 128 Seiten/liniert	A5 148 x 210 mm 128 Seiten/kariert	A5 148 x 210 mm 128 Seiten/gepunktet	A5 148 x 210 mm 128 Seiten/blanko	A4 210 x 297 mm 192 Seiten/liniert	A4 210 x 297 mm 192 Seiten/kariert	A4 210 x 297 mm 192 Seiten/gepunktet
CARUS schwarz	N-A5L-002	N-A5C-002	N-A5D-002	N-A5B-002	×	×	×

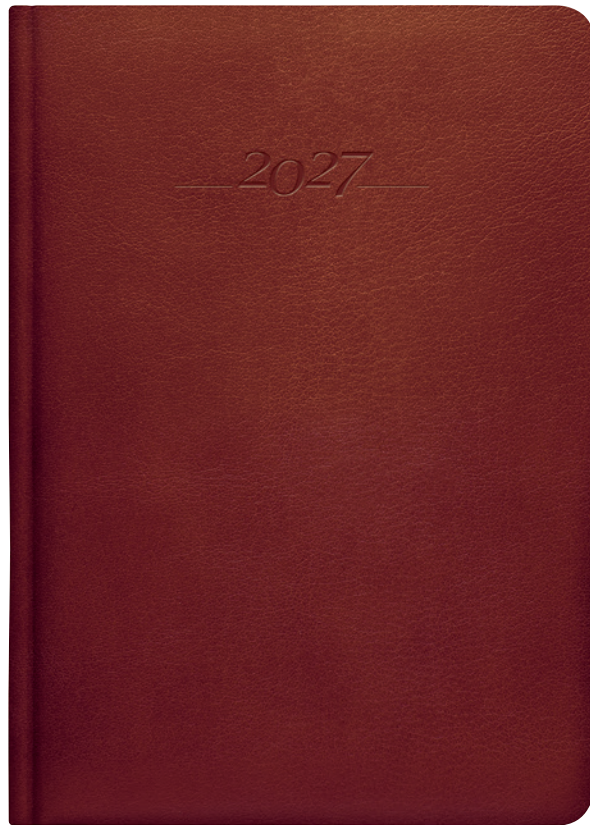

OPTIONEN FÜR WERBUNG UND BRANDING

- Blindprägung
- Folienprägung

SPEZIFIKATIONEN

- Präziser, handgefertigter Einband
- Bestellungen schon ab 10 Stk. möglich
- Material des Einbands: Echtes Leder
- Die tatsächliche Farbe des Leders kann von der Darstellung im Katalog abweichen
- Leseband
- Verpackung: Einzeln eingeschweißt
- Buchblock Layouts finden Sie auf den Seiten 18-31

Verfügbare Farben:



BUCHKALENDER

	A5 Tagesplaner 148 x 210 mm 336 Seiten	A5 Wochenplaner 148 x 210 mm 128 Seiten	A5 Wochenplaner mit Notizblättern 148 x 210 mm 128 Seiten	Taschenkalender 90 x 150 mm 128 Seiten	A5 Wochenplaner Easy Planer 148 x 210 mm 144 Seiten	A5 Monatsplaner Easy Planer 148 x 210 mm 128 Seiten
DE CARUS braun	D27-DA5-601	D27-TA5-601	D27-KA5-601	×	D27-ETA5-601	D27-EMA5-601
INT CARUS braun	M27-DA5-901	M27-TA5-901	M27-KA5-901	×	M27-ETA5-901	M27-EMA5-901

NOTIZBÜCHER

	A5 148 x 210 mm 128 Seiten/liniert	A5 148 x 210 mm 128 Seiten/kariert	A5 148 x 210 mm 128 Seiten/gepunktete	A5 148 x 210 mm 128 Seiten/blanko	A4 210 x 297 mm 192 Seiten/liniert	A4 210 x 297 mm 192 Seiten/kariert	A4 210 x 297 mm 192 Seiten/gepunktete
CARUS braun	N-A5L-001	N-A5C-001	N-A5D-001	N-A5B-001	×	×	×

ATLAS

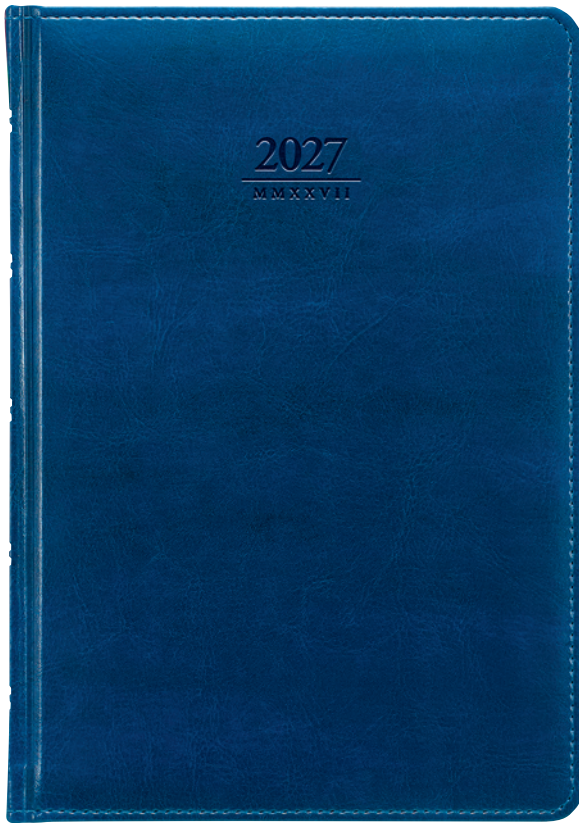

ATLAS

SPEZIFIKATIONEN

- Material des Einbands: glattes Kunstleder
- Leseband
- Verpackung: transparente Folie
- Buchblock Layouts finden Sie auf den Seiten 18-31

OPTIONEN FÜR WERBUNG UND BRANDING

- Blindprägung



ATLAS MIT VERSCHLUSS

SPEZIFIKATIONEN

- Stift-Schleife in der Verschlussklappe vernäht
- Papiertasche im Inneren
- Leseband
- Material des Einbands: glattes Kunstleder
- Verpackung: Kartonboxen
- Buchblock Layouts finden Sie auf den Seiten 18-31

Verfügbare Farben:



BUCHKALENDER

	A5 Tagesplaner 148 x 210 mm 336 Seiten	A5 Wochenplaner 148 x 210 mm 128 Seiten	A5 Wochenplaner mit Notizblättern 148 x 210 mm 128 Seiten	Taschenkalender 90 x 150 mm 128 Seiten	A5 Wochenplaner Easy Planer 148 x 210 mm 144 Seiten	A5 Monatsplaner Easy Planer 148 x 210 mm 128 Seiten
DE ATLAS	D27-DA5-625	D27-TA5-625	D27-KA5-625	×	D27-ETA5-625	D27-EMA5-625
INT ATLAS	M27-DA5-925	M27-TA5-925	M27-KA5-925	×	M27-ETA5-925	M27-EMA5-925
DE ATLAS mit Verschluss	D27-DA5-626	D27-TA5-626	D27-KA5-626	×	D27-ETA5-626	D27-EMA5-626
INT ATLAS mit Verschluss	M27-DA5-926	M27-TA5-926	M27-KA5-926	×	M27-ETA5-926	M27-EMA5-926

NOTIZBÜCHER

	A5 148 x 210 mm 128 Seiten/liniert	A5 148 x 210 mm 128 Seiten/kariert	A5 148 x 210 mm 128 Seiten/gepunktete	A5 148 x 210 mm 128 Seiten/blanko	A4 210 x 297 mm 192 Seiten/liniert	A4 210 x 297 mm 192 Seiten/kariert	A4 210 x 297 mm 192 Seiten/gepunktete
ATLAS	N-A5L-025	N-A5C-025	N-A5D-025	N-A5B-025	×	×	×
ATLAS mit Verschluss	×	×	×	×	×	×	×



GEMMA



GEMMA MIT VERSCHLUSS

SPEZIFIKATIONEN

- Material des Einbands: glattes Kunstleder
- Leseband
- Verpackung: transparente Folie
- Buchblock Layouts finden Sie auf den Seiten 18-31

OPTIONEN FÜR WERBUNG UND BRANDING

- Blindprägung

Verfügbare Farben:



SPEZIFIKATIONEN

- Stift-Schleife in der Verschlussklappe vernäht
- Papiertasche im Inneren
- Leseband
- Material des Einbands: glattes Kunstleder
- Verpackung: Kartonboxen
- Buchblock Layouts finden Sie auf den Seiten 18-31

BUCHKALENDER

	A5 Tagesplaner 148 x 210 mm 336 Seiten	A5 Wochenplaner 148 x 210 mm 128 Seiten	A5 Wochenplaner mit Notizblättern 148 x 210 mm 128 Seiten	Taschenkalender 90 x 150 mm 128 Seiten	A5 Wochenplaner Easy Planer 148 x 210 mm 144 Seiten	A5 Monatsplaner Easy Planer 148 x 210 mm 128 Seiten
DE GEMMA	D27-DA5-629	D27-TA5-629	D27-KA5-629	×	D27-ETA5-629	D27-EMA5-629
INT GEMMA	M27-DA5-929	M27-TA5-929	M27-KA5-929	×	M27-ETA5-929	M27-EMA5-929
DE GEMMA mit Verschluss	D27-DA5-630	D27-TA5-630	D27-KA5-630	×	D27-ETA5-630	D27-EMA5-630
INT GEMMA mit Verschluss	M27-DA5-930	M27-TA5-930	M27-KA5-930	×	M27-ETA5-930	M27-EMA5-930

NOTIZBÜCHER

	A5 148 x 210 mm 128 Seiten/liniert	A5 148 x 210 mm 128 Seiten/kariert	A5 148 x 210 mm 128 Seiten/gepunktete	A5 148 x 210 mm 128 Seiten/blanko	A4 210 x 297 mm 192 Seiten/liniert	A4 210 x 297 mm 192 Seiten/kariert	A4 210 x 297 mm 192 Seiten/gepunktete
GEMMA	N-A5L-029	N-A5C-029	N-A5D-029	N-A5B-0295	×	×	×
GEMMA mit Verschluss	×	×	×	×	×	×	×

KASTOR

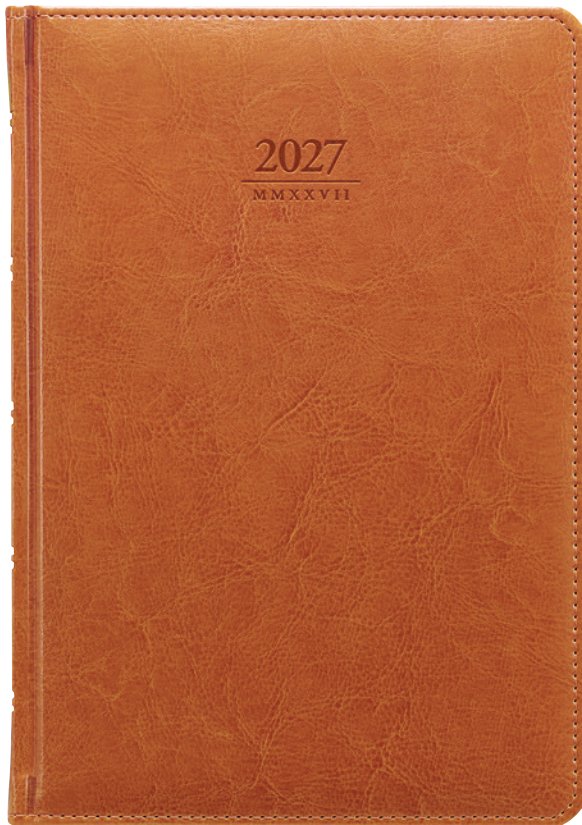

KASTOR

SPEZIFIKATIONEN

- Material des Einbands: glattes Kunstleder
- Leseband
- Verpackung: transparente Folie
- Buchblock Layouts finden Sie auf den Seiten 18-31

OPTIONEN FÜR WERBUNG UND BRANDING

- Blindprägung



KASTOR MIT VERSCHLUSS

SPEZIFIKATIONEN

- Stift-Schleife in der Verschlussklappe vernäht
- Papiertasche im Inneren
- Leseband
- Material des Einbands: glattes Kunstleder
- Verpackung: Kartonboxen
- Buchblock Layouts finden Sie auf den Seiten 18-31

Verfügbare Farben:



BUCHKALENDER

	A5 Tagesplaner 148 x 210 mm 336 Seiten	A5 Wochenplaner 148 x 210 mm 128 Seiten	A5 Wochenplaner mit Notizblättern 148 x 210 mm 128 Seiten	Taschenkalender 90 x 150 mm 128 Seiten	A5 Wochenplaner Easy Planer 148 x 210 mm 144 Seiten	A5 Monatsplaner Easy Planer 148 x 210 mm 128 Seiten
DE KASTOR	D27-DA5-627	D27-TA5-627	D27-KA5-627	×	D27-ETA5-627	D27-EMA5-627
INT KASTOR	M27-DA5-927	M27-TA5-927	M27-KA5-927	×	M27-ETA5-927	M27-EMA5-927
DE KASTOR mit Verschluss	D27-DA5-628	D27-TA5-628	D27-KA5-628	×	D27-ETA5-628	D27-EMA5-628
INT KASTOR mit Verschluss	M27-DA5-928	M27-TA5-928	M27-KA5-928	×	M27-ETA5-928	M27-EMA5-928

NOTIZBÜCHER

	A5 148 x 210 mm 128 Seiten/liniert	A5 148 x 210 mm 128 Seiten/kariert	A5 148 x 210 mm 128 Seiten/gepunktete	A5 148 x 210 mm 128 Seiten/blanko	A4 210 x 297 mm 192 Seiten/liniert	A4 210 x 297 mm 192 Seiten/kariert	A4 210 x 297 mm 192 Seiten/gepunktete
KASTOR	N-A5L-027	N-A5C-027	N-A5D-027	N-A5B-027	×	×	×
KASTOR mit Verschluss	×	×	×	×	×	×	×

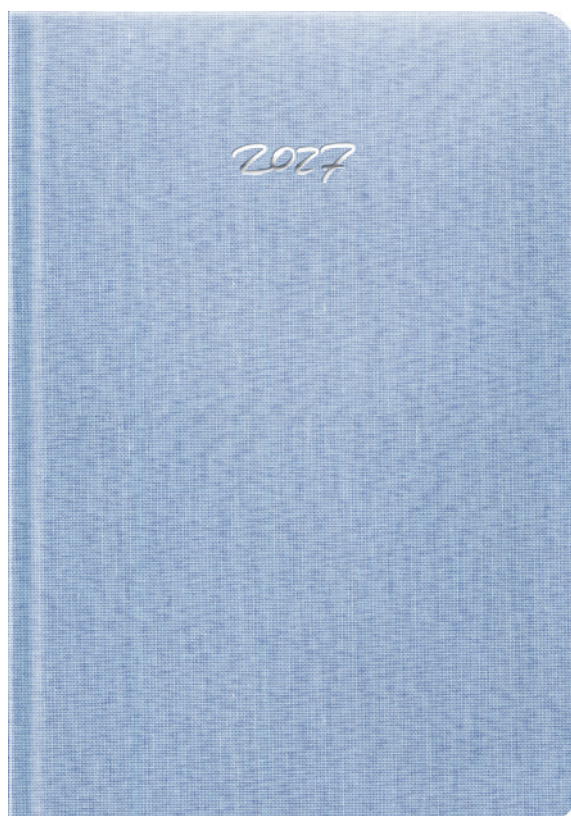

OPTIONEN FÜR WERBUNG UND BRANDING

- Metallic-Folienprägung

SPEZIFIKATIONEN

- Der Einband ist aus recyceltem Plastik, welches aus dem Ozean gefischt wurde
- Leseband
- Verpackung: transparente Folie
- Buchblock Layouts finden Sie auf den Seiten 18-31

BUCHKALENDER

	A5 Tagesplaner 148 x 210 mm 336 Seiten	A5 Wochenplaner 148 x 210 mm 128 Seiten	A5 Wochenplaner mit Notizblättern 148 x 210 mm 128 Seiten	Taschenkalender 90 x 150 mm 128 Seiten	A5 Wochenplaner Easy Planer 148 x 210 mm 144 Seiten	A5 Monatsplaner Easy Planer 148 x 210 mm 128 Seiten
DE OCEAN	D27-DA5-611	D27-TA5-611	D27-KA5-611	×	D27-ETA5-611	D27-EMA5-611
INT OCEAN	M27-DA5-911	M27-TA5-911	M27-KA5-911	×	M27-ETA5-911	M27-EMA5-911

NOTIZBÜCHER

	A5 148 x 210 mm 128 Seiten/liniert	A5 148 x 210 mm 128 Seiten/kariert	A5 148 x 210 mm 128 Seiten/gepunktete	A5 148 x 210 mm 128 Seiten/blanko	A4 210 x 297 mm 192 Seiten/liniert	A4 210 x 297 mm 192 Seiten/kariert	A4 210 x 297 mm 192 Seiten/gepunktete
OCEAN	N-A5L-011	N-A5C-011	N-A5D-011	N-A5B-011	×	×	×

ZIGGY



TAGESPLANER

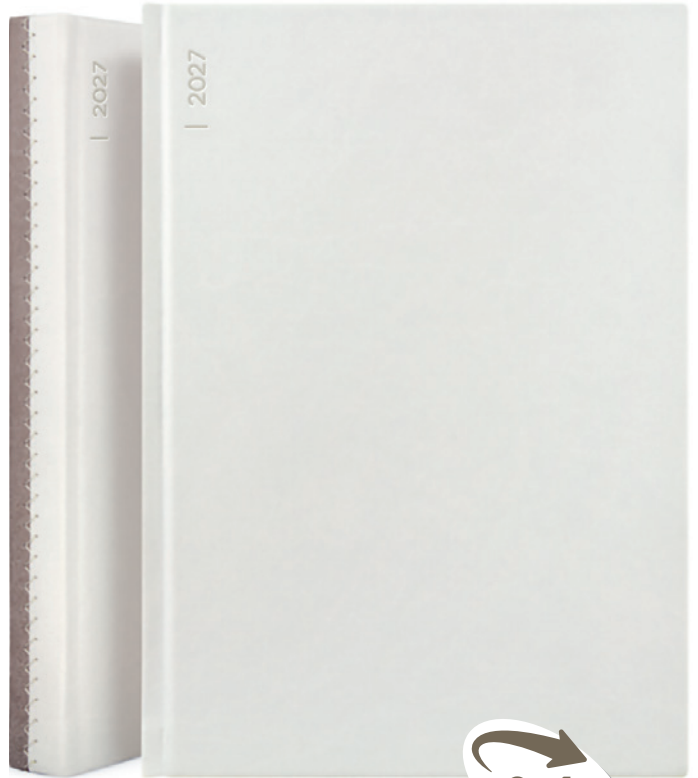

2 in 1



OPTIONEN FÜR WERBUNG UND BRANDING

- Blindprägung oder Metallic-Folienprägung
- Siebdruck
- Digitaldruck
- Lasergravur

SPEZIFIKATIONEN

- Material des Einbands: glattes Kunstleder
- Leseband
- Verpackung: transparente Folie oder Kartonboxen
- Buchblock Layouts finden Sie auf den Seiten 18-31



BUCHKALENDER

		A5 Tagesplaner 148 x 210 mm 336 Seiten	2 in 1 148 x 210 mm 224 Seiten	A5 Wochenplaner mit Notizblättern 148 x 210 mm 128 Seiten	Taschenkalender 90 x 150 mm 128 Seiten
DE	ZIGGY	D27-DA5-689	D27-TPA5-689	x	x
INT	ZIGGY	M27-DA5-989	M27-TPA5-989	x	x



2 in 1: Beidseitige Verwendung des Produkts
Wochenplaner und Notizbuch in einem einzigen Buchblock



TRENDY ROT



PAPIERTASCHE

OPTIONEN FÜR WERBUNG UND BRANDING

- Blindprägung

SPEZIFIKATIONEN

- Gummiband
- Stift-Schlaufe
- Schwarzer Vor- und Nachsatz
- Schwarze Papiertasche im Inneren
- Leseband
- Material des Einbands: Kunstleder mit Struktur
- Verpackung: transparente Folie oder Kartonboxen
- Buchblock Layouts finden Sie auf den Seiten 18-31

Verfügbare Farben:



BUCHKALENDER

	A5 Tagesplaner 148 x 210 mm 336 Seiten	A5 Wochenplaner 148 x 210 mm 128 Seiten	A5 Wochenplaner mit Notizblättern 148 x 210 mm 128 Seiten	Taschenkalender 90 x 150 mm 128 Seiten	A5 Wochenplaner Easy Planer 148 x 210 mm 144 Seiten	A5 Monatsplaner Easy Planer 148 x 210 mm 128 Seiten
DE TRENDY rot	D27-DA5-618	D27-TA5-618	D27-KA5-618	×	D27-ETA5-618	D27-EMA5-618
INT TRENDY rot	M27-DA5-918	M27-TA5-918	M27-KA5-918	×	M27-ETA5-918	M27-EMA5-918

NOTIZBÜCHER

	A5 148 x 210 mm 128 Seiten/liniert	A5 148 x 210 mm 128 Seiten/kariert	A5 148 x 210 mm 128 Seiten/gepunktete	A5 148 x 210 mm 128 Seiten/blanko	A4 210 x 297 mm 192 Seiten/liniert	A4 210 x 297 mm 192 Seiten/kariert	A4 210 x 297 mm 192 Seiten/gepunktete
TRENDY rot	N-A5L-018	N-A5C-018	N-A5D-018	N-A5B-018	×	×	×

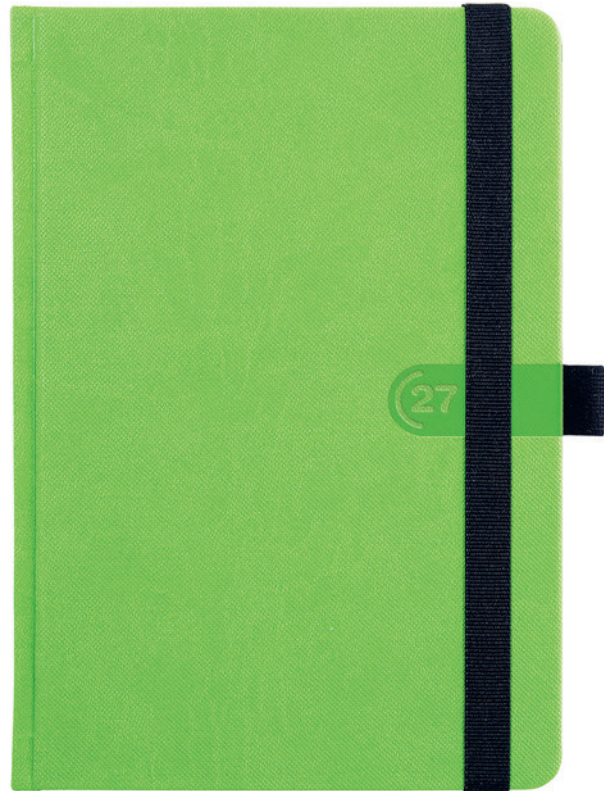

OPTIONEN FÜR WERBUNG UND BRANDING

- Blindprägung

SPEZIFIKATIONEN

- Gummiband
- Stift-Schleufe
- Schwarzer Vor- und Nachsatz
- Schwarze Papiertasche im Inneren
- Leseband
- Material des Einbands: Kunstleder mit Struktur
- Verpackung: transparente Folie oder Kartonboxen
- Buchblock Layouts finden Sie auf den Seiten 18-31

Verfügbare Farben:



BUCHKALENDER

	A5 Tagesplaner 148 x 210 mm 336 Seiten	A5 Wochenplaner 148 x 210 mm 128 Seiten	A5 Wochenplaner mit Notizblättern 148 x 210 mm 128 Seiten	Taschenkalender 90 x 150 mm 128 Seiten	A5 Wochenplaner Easy Planer 148 x 210 mm 144 Seiten	A5 Monatsplaner Easy Planer 148 x 210 mm 128 Seiten
DE TRENDY grün	D27-DA5-617	D27-TA5-617	D27-KA5-617	×	D27-ETA5-617	D27-EMA5-617
INT TRENDY grün	M27-DA5-917	M27-TA5-917	M27-KA5-917	×	M27-ETA5-917	M27-EMA5-917

NOTIZBÜCHER

	A5 148 x 210 mm 128 Seiten/liniert	A5 148 x 210 mm 128 Seiten/kariert	A5 148 x 210 mm 128 Seiten/gepunktet	A5 148 x 210 mm 128 Seiten/blanko	A4 210 x 297 mm 192 Seiten/liniert	A4 210 x 297 mm 192 Seiten/kariert	A4 210 x 297 mm 192 Seiten/gepunktet
TRENDY grün	N-A5L-017	N-A5C-017	N-A5D-017	N-A5B-017	×	×	×

TWEED BLAU

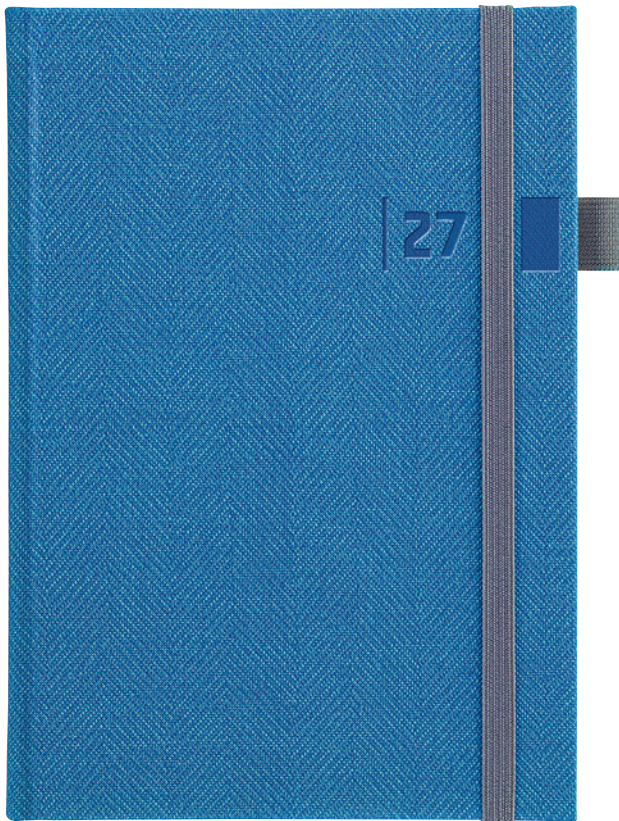

OPTIONEN FÜR WERBUNG UND BRANDING

- Blindprägung

SPEZIFIKATIONEN

- Stift-Schlaufe
- Gummiband
- Leseband
- Material des Einbands: Kunstleder mit Tweed-Muster
- Verpackung: transparente Folie oder Kartonboxen
- Buchblock Layouts finden Sie auf den Seiten 18-31

Verfügbare Farben:



BUCHKALENDER

	A5 Tagesplaner 148 x 210 mm 336 Seiten	A5 Wochenplaner 148 x 210 mm 128 Seiten	A5 Wochenplaner mit Notizblättern 148 x 210 mm 128 Seiten	Taschenkalender 90 x 150 mm 128 Seiten	A5 Wochenplaner Easy Planer 148 x 210 mm 144 Seiten	A5 Monatsplaner Easy Planer 148 x 210 mm 128 Seiten
DE TWEED blau	D27-DA5-660	D27-TA5-660	D27-KA5-660	×	D27-ETA5-660	D27-EMA5-660
INT TWEED blau	M27-DA5-960	M27-TA5-960	M27-KA5-960	×	M27-ETA5-960	M27-EMA5-960

NOTIZBÜCHER

	A5 148 x 210 mm 128 Seiten/liniert	A5 148 x 210 mm 128 Seiten/kariert	A5 148 x 210 mm 128 Seiten/gepunktete	A5 148 x 210 mm 128 Seiten/blanko	A4 210 x 297 mm 192 Seiten/liniert	A4 210 x 297 mm 192 Seiten/kariert	A4 210 x 297 mm 192 Seiten/gepunktete
TWEED blau	N-A5L-060	N-A5C-060	N-A5D-060	N-A5B-060	×	×	×

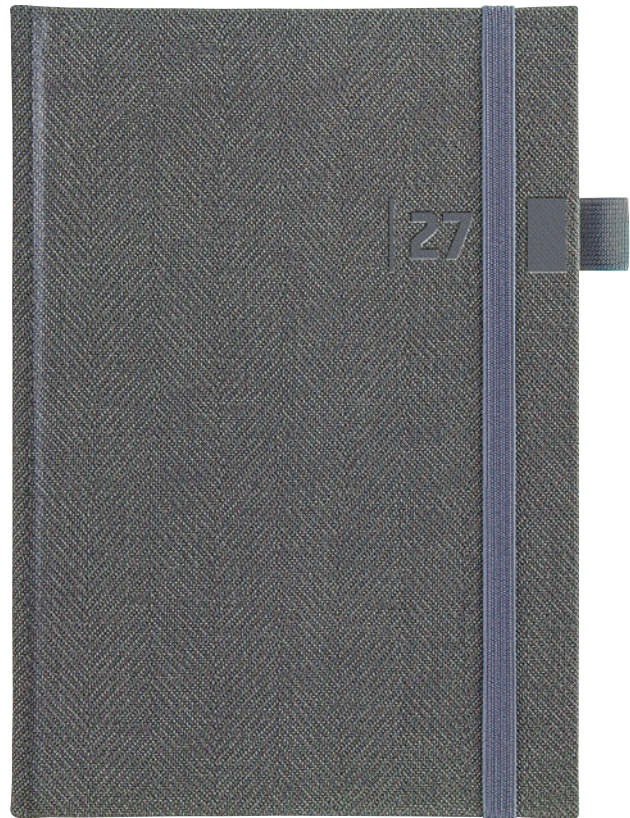

OPTIONEN FÜR WERBUNG UND BRANDING

- Blindprägung

SPEZIFIKATIONEN

- Stift-Schlaufe
- Gummiband
- Leseband
- Material des Einbands: Kunstleder mit Tweed-Muster
- Verpackung: transparente Folie oder Kartonboxen
- Buchblock Layouts finden Sie auf den Seiten 18-31

Verfügbare Farben:



BUCHKALENDER

	A5 Tagesplaner 148 x 210 mm 336 Seiten	A5 Wochenplaner 148 x 210 mm 128 Seiten	A5 Wochenplaner mit Notizblättern 148 x 210 mm 128 Seiten	Taschenkalender 90 x 150 mm 128 Seiten	A5 Wochenplaner Easy Planer 148 x 210 mm 144 Seiten	A5 Monatsplaner Easy Planer 148 x 210 mm 128 Seiten
DE TWEED grau	D27-DA5-662	D27-TA5-662	D27-KA5-662	×	D27-ETA5-662	D27-EMA5-662
INT TWEED grau	M27-DA5-962	M27-TA5-962	M27-KA5-962	×	M27-ETA5-962	M27-EMA5-962

NOTIZBÜCHER

	A5 148 x 210 mm 128 Seiten/liniert	A5 148 x 210 mm 128 Seiten/kariert	A5 148 x 210 mm 128 Seiten/gepunktet	A5 148 x 210 mm 128 Seiten/blanko	A4 210 x 297 mm 192 Seiten/liniert	A4 210 x 297 mm 192 Seiten/kariert	A4 210 x 297 mm 192 Seiten/gepunktet
TWEED grau	N-A5L-062	N-A5C-062	N-A5D-062	N-A5B-018	×	×	×

NERO



! Gummiband in Ihrer ausgewählten Farbe
Mindestbestellmenge 100 Stk.

OPTIONEN FÜR WERBUNG UND BRANDING

- Blindprägung oder Metallic-Folienprägung
- Siebdruck

SPEZIFIKATIONEN

- Material des Einbands: Kunstleder mit der Lederstruktur
- Gummiband
- Leseband
- Verpackung: transparente Folie oder Kartonboxen
- Buchblock Layouts finden Sie auf den Seiten 18-31



BUCHKALENDER

	A5 Tagesplaner 148 x 210 mm 336 Seiten	A5 Wochenplaner 148 x 210 mm 128 Seiten	A5 Wochenplaner mit Notizblättern 148 x 210 mm 128 Seiten	Taschenkalender 90 x 150 mm 128 Seiten	A5 Wochenplaner Easy Planer 148 x 210 mm 144 Seiten	A5 Monatsplaner Easy Planer 148 x 210 mm 128 Seiten
DE NERO	D27-DA5-605	D27-TA5-605	D27-KA5-605	×	D27-ETA5-605	D27-EMA5-605
INT NERO	M27-DA5-905	M27-TA5-905	M27-KA5-905	×	M27-ETA5-905	M27-EMA5-905

NOTIZBÜCHER

	A5 148 x 210 mm 128 Seiten/liniert	A5 148 x 210 mm 128 Seiten/kariert	A5 148 x 210 mm 128 Seiten/gepunktet	A5 148 x 210 mm 128 Seiten/blanko	A4 210 x 297 mm 192 Seiten/liniert	A4 210 x 297 mm 192 Seiten/kariert	A4 210 x 297 mm 192 Seiten/gepunktet
NERO	N-A5L-005	N-A5C-005	N-A5D-005	N-A5B-005	×	×	×



FARBAUSWAHL DES GUMMIBANDS

BLAU	1029
TÜRKIS	1048
GRÜN	1022
GELB	1051
ORANGE	1005
ROT	1008
ROSA	1055
VIOLETT	1033
GRAU	1016
SCHWARZ	1040



NODY



OPTIONEN FÜR WERBUNG UND BRANDING

- Blindprägung
- Siebdruck
- Digitaldruck



Große Farbauswahl für die Stift-Schlaufen
Mindestabnahmemenge: 100 Stück

SPEZIFIKATIONEN

- Material des Einbands: glattes Kunstleder
- Leseband
- Stift-Schlaufe - Stift nicht inkludiert
- Buchblock Layouts finden Sie auf den Seiten 18-31

Verfügbare Farben:



BUCHKALENDER

	A5 Tagesplaner 148 x 210 mm 336 Seiten	A5 Wochenplaner 148 x 210 mm 128 Seiten	A5 Wochenplaner mit Notizblättern 148 x 210 mm 128 Seiten	Taschenkalender 90 x 150 mm 128 Seiten	A5 Wochenplaner Easy Planer 148 x 210 mm 144 Seiten	A5 Monatsplaner Easy Planer 148 x 210 mm 128 Seiten
DE NODY	D27-DA5-658	D27-TA5-658	D27-KA5-658	×	D27-ETA5-658	D27-EMA5-658
INT NODY	M27-DA5-958	M27-TA5-958	M27-KA5-958	×	M27-ETA5-958	M27-EMA5-958

NOTIZBÜCHER

	A5 148 x 210 mm 128 Seiten/liniert	A5 148 x 210 mm 128 Seiten/kariert	A5 148 x 210 mm 128 Seiten/gepunktete	A5 148 x 210 mm 128 Seiten/blanko	A4 210 x 297 mm 192 Seiten/liniert	A4 210 x 297 mm 192 Seiten/kariert	A4 210 x 297 mm 192 Seiten/gepunktete
NODY	N-A5L-058	N-A5C-058	N-A5D-058	N-A5B-058	×	×	×



VIVA ROT

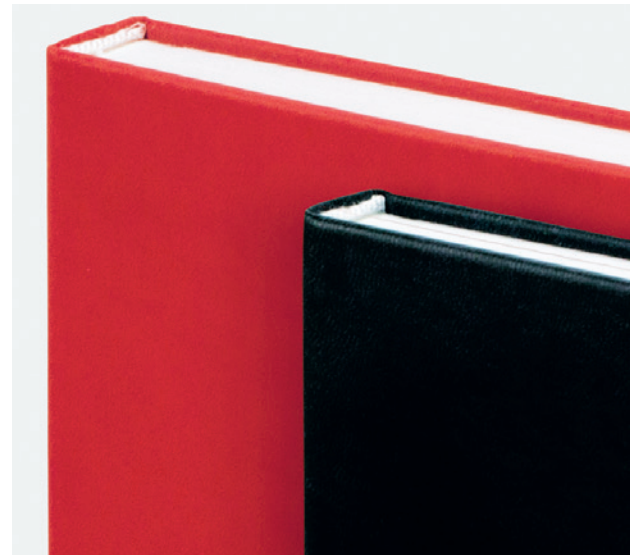

OPTIONEN FÜR WERBUNG UND BRANDING

- Blindprägung oder Metallic-Folienprägung
- Siebdruck
- Digitaldruck
- Lasergravur

SPEZIFIKATIONEN

- Material des Einbands: glattes Kunstleder
- Leseband
- Verpackung: transparente Folie oder Kartonboxen
- Buchblock Layouts finden Sie auf den Seiten 18-31

Verfügbare Farben:



BUCHKALENDER

	A5 Tagesplaner 148 x 210 mm 336 Seiten	A5 Wochenplaner 148 x 210 mm 128 Seiten	A5 Wochenplaner mit Notizblättern 148 x 210 mm 128 Seiten	Taschenkalender 90 x 150 mm 128 Seiten	A5 Wochenplaner Easy Planer 148 x 210 mm 144 Seiten	A5 Monatsplaner Easy Planer 148 x 210 mm 128 Seiten
DE VIVA rot	D27-DA5-638	D27-TA5-638	D27-KA5-638	×	D27-ETA5-638	D27-EMA5-638
INT VIVA rot	M27-DA5-938	M27-TA5-938	M27-KA5-938	×	M27-ETA5-938	M27-EMA5-938

NOTIZBÜCHER

	A5 148 x 210 mm 128 Seiten/liniert	A5 148 x 210 mm 128 Seiten/kariert	A5 148 x 210 mm 128 Seiten/gepunktete	A5 148 x 210 mm 128 Seiten/blanko	A4 210 x 297 mm 192 Seiten/liniert	A4 210 x 297 mm 192 Seiten/kariert	A4 210 x 297 mm 192 Seiten/gepunktete
VIVA rot	N-A5L-038	N-A5C-038	N-A5D-038	N-A5B-038	×	×	×

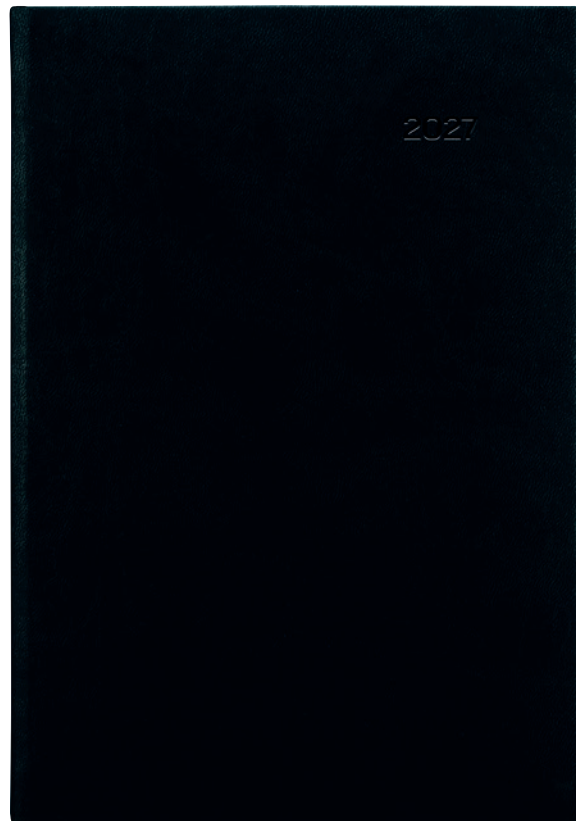

OPTIONEN FÜR WERBUNG UND BRANDING

- Blindprägung oder Metallic-Folienprägung
- Siebdruck
- Digitaldruck
- Lasergravur

SPEZIFIKATIONEN

- Material des Einbands: glattes Kunstleder
- Leseband
- Verpackung: transparente Folie oder Kartonboxen
- Buchblock Layouts finden Sie auf den Seiten 18-31

Verfügbare Farben:



BUCHKALENDER

	A5 Tagesplaner 148 x 210 mm 336 Seiten	A5 Wochenplaner 148 x 210 mm 128 Seiten	A5 Wochenplaner mit Notizblättern 148 x 210 mm 128 Seiten	Taschenkalender 90 x 150 mm 128 Seiten	A5 Wochenplaner Easy Planer 148 x 210 mm 144 Seiten	A5 Monatsplaner Easy Planer 148 x 210 mm 128 Seiten
DE VIVA schwarz	D27-DA5-641	D27-TA5-641	D27-KA5-641	×	D27-ETA5-641	D27-EMA5-641
INT VIVA schwarz	M27-DA5-941	M27-TA5-941	M27-KA5-941	×	M27-ETA5-941	M27-EMA5-941

NOTIZBÜCHER

	A5 148 x 210 mm 128 Seiten/liniert	A5 148 x 210 mm 128 Seiten/kariert	A5 148 x 210 mm 128 Seiten/gepunktete	A5 148 x 210 mm 128 Seiten/blanko	A4 210 x 297 mm 192 Seiten/liniert	A4 210 x 297 mm 192 Seiten/kariert	A4 210 x 297 mm 192 Seiten/gepunktete
VIVA schwarz	N-A5L-041	N-A5C-041	N-A5D-041	N-A5B-041	×	×	×

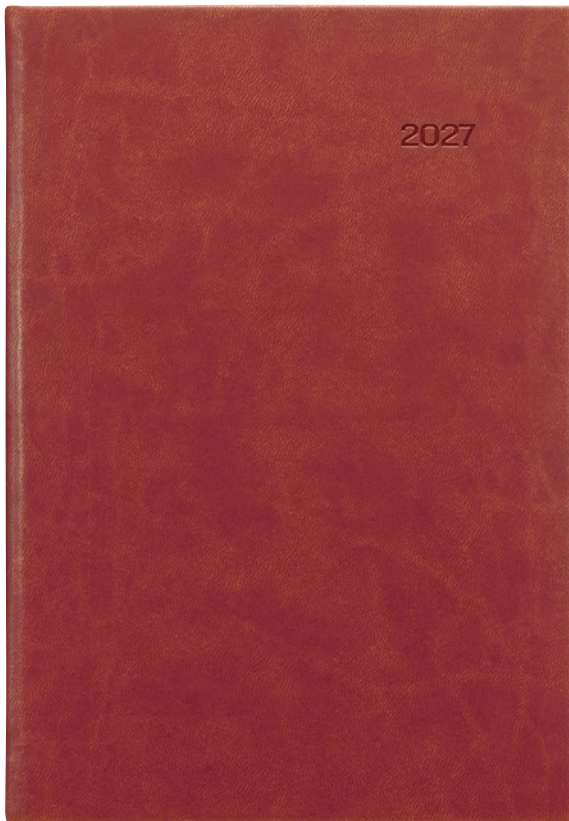

OPTIONEN FÜR WERBUNG UND BRANDING

- Blindprägung oder Metallic-Folienprägung
- Siebdruck
- Digitaldruck
- Lasergravur

SPEZIFIKATIONEN

- Material des Einbands: glattes Kunstleder
- Leseband
- Verpackung: transparente Folie oder Kartonboxen
- Buchblock Layouts finden Sie auf den Seiten 18-31

Verfügbare Farben:



BUCHKALENDER

	A5 Tagesplaner 148 x 210 mm 336 Seiten	A5 Wochenplaner 148 x 210 mm 128 Seiten	A5 Wochenplaner mit Notizblättern 148 x 210 mm 128 Seiten	Taschenkalender 90 x 150 mm 128 Seiten	A5 Wochenplaner Easy Planer 148 x 210 mm 144 Seiten	A5 Monatsplaner Easy Planer 148 x 210 mm 128 Seiten
DE VIVA braun	D27-DA5-640	D27-TA5-640	D27-KA5-640	×	D27-ETA5-640	D27-EMA5-640
INT VIVA braun	M27-DA5-940	M27-TA5-940	M27-KA5-940	×	M27-ETA5-940	M27-EMA5-940

NOTIZBÜCHER

	A5 148 x 210 mm 128 Seiten/liniert	A5 148 x 210 mm 128 Seiten/kariert	A5 148 x 210 mm 128 Seiten/gepunktete	A5 148 x 210 mm 128 Seiten/blanko	A4 210 x 297 mm 192 Seiten/liniert	A4 210 x 297 mm 192 Seiten/kariert	A4 210 x 297 mm 192 Seiten/gepunktete
VIVA braun	N-A5L-040	N-A5C-040	N-A5D-040	N-A5B-040	×	×	×

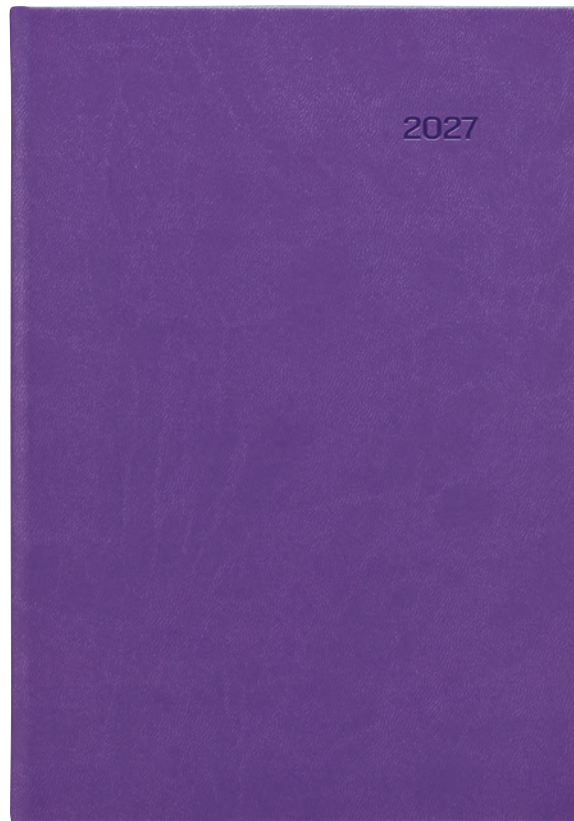

OPTIONEN FÜR WERBUNG UND BRANDING

- Blindprägung oder Metallic-Folienprägung
- Siebdruck
- Digitaldruck
- Lasergravur

SPEZIFIKATIONEN

- Material des Einbands: glattes Kunstleder
- Leseband
- Verpackung: transparente Folie oder Kartonboxen
- Buchblock Layouts finden Sie auf den Seiten 18-31

Verfügbare Farben:



BUCHKALENDER

	A5 Tagesplaner 148 x 210 mm 336 Seiten	A5 Wochenplaner 148 x 210 mm 128 Seiten	A5 Wochenplaner mit Notizblättern 148 x 210 mm 128 Seiten	Taschenkalender 90 x 150 mm 128 Seiten	A5 Wochenplaner Easy Planer 148 x 210 mm 144 Seiten	A5 Monatsplaner Easy Planer 148 x 210 mm 128 Seiten
DE VIVA violett	D27-DA5-647	D27-TA5-647	D27-KA5-647	×	D27-ETA5-647	D27-EMA5-647
INT VIVA violett	M27-DA5-947	M27-TA5-947	M27-KA5-947	×	M27-ETA5-947	M27-EMA5-947

NOTIZBÜCHER

	A5 148 x 210 mm 128 Seiten/liniert	A5 148 x 210 mm 128 Seiten/kariert	A5 148 x 210 mm 128 Seiten/gepunktete	A5 148 x 210 mm 128 Seiten/blanko	A4 210 x 297 mm 192 Seiten/liniert	A4 210 x 297 mm 192 Seiten/kariert	A4 210 x 297 mm 192 Seiten/gepunktete
VIVA violett	N-A5L-047	N-A5C-047	N-A5D-047	N-A5B-047	×	×	×

VIVA ORANGE

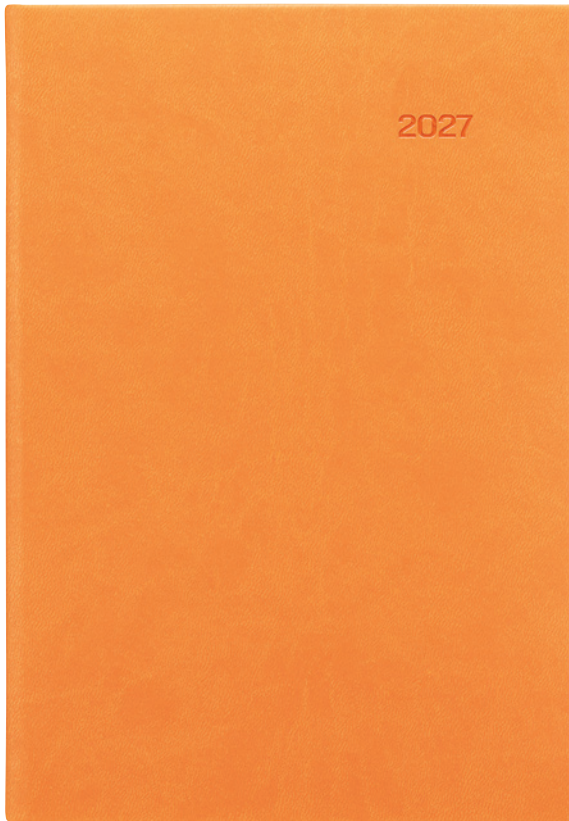

OPTIONEN FÜR WERBUNG UND BRANDING

- Blindprägung oder Metallic-Folienprägung
- Siebdruck
- Digitaldruck

SPEZIFIKATIONEN

- Material des Einbands: glattes Kunstleder
- Leseband
- Verpackung: transparente Folie oder Kartonboxen
- Buchblock Layouts finden Sie auf den Seiten 18-31

Verfügbare Farben:



BUCHKALENDER

	A5 Tagesplaner 148 x 210 mm 336 Seiten	A5 Wochenplaner 148 x 210 mm 128 Seiten	A5 Wochenplaner mit Notizblättern 148 x 210 mm 128 Seiten	Taschenkalender 90 x 150 mm 128 Seiten	A5 Wochenplaner Easy Planer 148 x 210 mm 144 Seiten	A5 Monatsplaner Easy Planer 148 x 210 mm 128 Seiten
DE VIVA orange	D27-DA5-644	D27-TA5-644	D27-KA5-644	×	D27-ETA5-644	D27-EMA5-644
INT VIVA orange	M27-DA5-944	M27-TA5-944	M27-KA5-944	×	M27-ETA5-944	M27-EMA5-944

NOTIZBÜCHER

	A5 148 x 210 mm 128 Seiten/liniert	A5 148 x 210 mm 128 Seiten/kariert	A5 148 x 210 mm 128 Seiten/gepunktet	A5 148 x 210 mm 128 Seiten/blanko	A4 210 x 297 mm 192 Seiten/liniert	A4 210 x 297 mm 192 Seiten/kariert	A4 210 x 297 mm 192 Seiten/gepunktet
VIVA orange	N-A5L-044	N-A5C-044	N-A5D-044	N-A5B-044	×	×	×

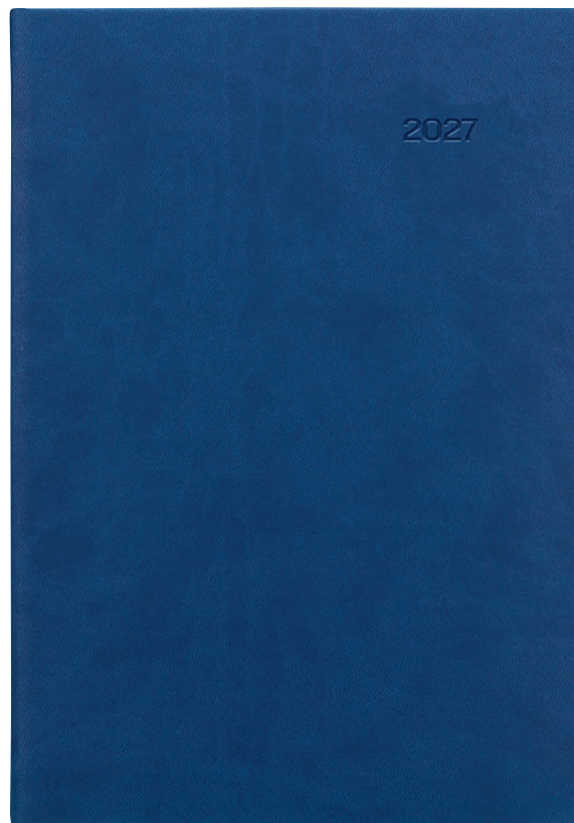

OPTIONEN FÜR WERBUNG UND BRANDING

- Blindprägung oder Metallic-Folienprägung
- Siebdruck
- Digitaldruck
- Lasergravur

SPEZIFIKATIONEN

- Material des Einbands: glattes Kunstleder
- Leseband
- Verpackung: transparente Folie oder Kartonboxen
- Buchblock Layouts finden Sie auf den Seiten 18-31

Verfügbare Farben:



BUCHKALENDER

	A5 Tagesplaner 148 x 210 mm 336 Seiten	A5 Wochenplaner 148 x 210 mm 128 Seiten	A5 Wochenplaner mit Notizblättern 148 x 210 mm 128 Seiten	Taschenkalender 90 x 150 mm 128 Seiten	A5 Wochenplaner Easy Planer 148 x 210 mm 144 Seiten	A5 Monatsplaner Easy Planer 148 x 210 mm 128 Seiten
DE VIVA blau	D27-DA5-639	D27-TA5-639	D27-KA5-639	×	D27-ETA5-639	D27-EMA5-639
INT VIVA blau	M27-DA5-939	M27-TA5-939	M27-KA5-939	×	M27-ETA5-939	M27-EMA5-939

NOTIZBÜCHER

	A5 148 x 210 mm 128 Seiten/liniert	A5 148 x 210 mm 128 Seiten/kariert	A5 148 x 210 mm 128 Seiten/gepunktete	A5 148 x 210 mm 128 Seiten/blanko	A4 210 x 297 mm 192 Seiten/liniert	A4 210 x 297 mm 192 Seiten/kariert	A4 210 x 297 mm 192 Seiten/gepunktete
VIVA blau	N-A5L-039	N-A5C-039	N-A5D-039	N-A5B-039	×	×	×

VIVA TÜRKIS

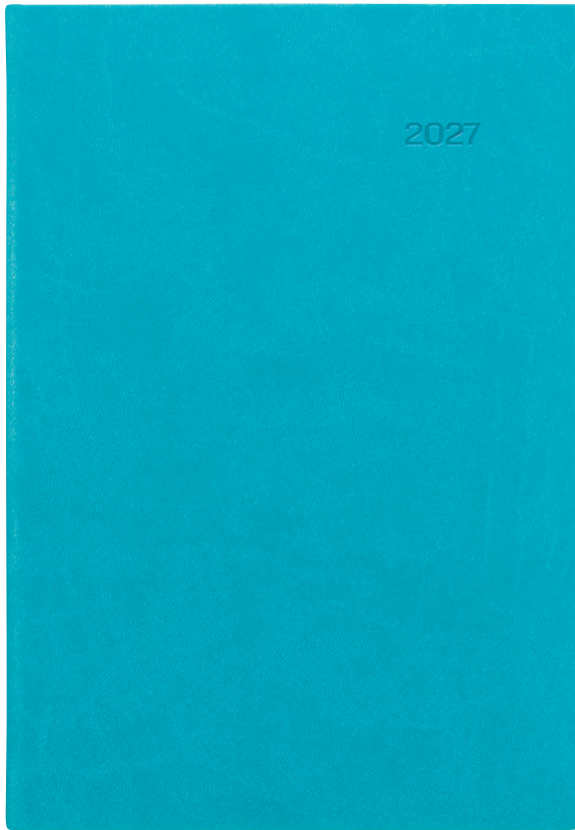

OPTIONEN FÜR WERBUNG UND BRANDING

- Blindprägung oder Metallic-Folienprägung
- Siebdruck
- Digitaldruck
- Lasergravur

SPEZIFIKATIONEN

- Material des Einbands: glattes Kunstleder
- Leseband
- Verpackung: transparente Folie oder Kartonboxen
- Buchblock Layouts finden Sie auf den Seiten 18-31

Verfügbare Farben:



BUCHKALENDER

	A5 Tagesplaner 148 x 210 mm 336 Seiten	A5 Wochenplaner 148 x 210 mm 128 Seiten	A5 Wochenplaner mit Notizblättern 148 x 210 mm 128 Seiten	Taschenkalender 90 x 150 mm 128 Seiten	A5 Wochenplaner Easy Planer 148 x 210 mm 144 Seiten	A5 Monatsplaner Easy Planer 148 x 210 mm 128 Seiten
DE VIVA türkis	D27-DA5-642	D27-TA5-642	D27-KA5-642	×	D27-ETA5-642	D27-EMA5-642
INT VIVA türkis	M27-DA5-942	M27-TA5-942	M27-KA5-942	×	M27-ETA5-942	M27-EMA5-942

NOTIZBÜCHER

	A5 148 x 210 mm 128 Seiten/liniert	A5 148 x 210 mm 128 Seiten/kariert	A5 148 x 210 mm 128 Seiten/gepunktete	A5 148 x 210 mm 128 Seiten/blanko	A4 210 x 297 mm 192 Seiten/liniert	A4 210 x 297 mm 192 Seiten/kariert	A4 210 x 297 mm 192 Seiten/gepunktete
VIVA türkis	N-A5L-042	N-A5C-042	N-A5D-042	N-A5B-042	×	×	×

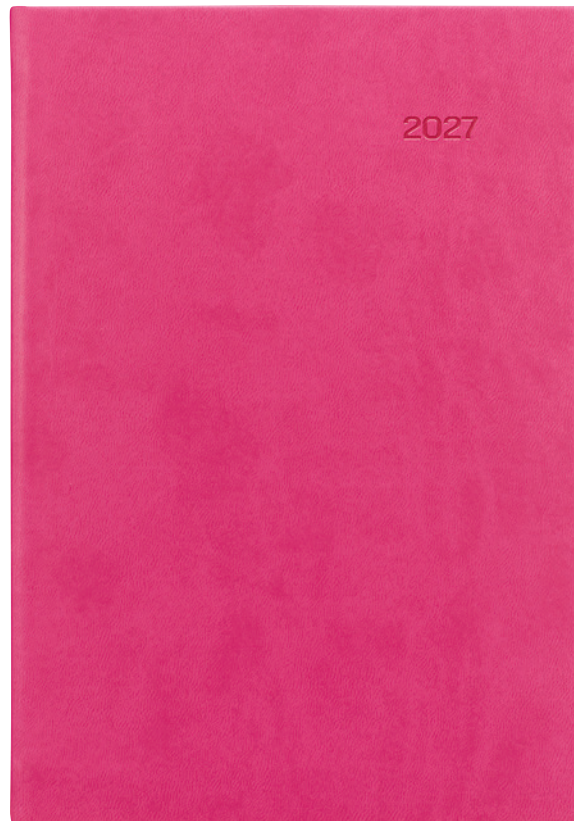

OPTIONEN FÜR WERBUNG UND BRANDING

- Blindprägung oder Metallic-Folienprägung
- Siebdruck
- Digitaldruck
- Lasergravur

SPEZIFIKATIONEN

- Material des Einbands: glattes Kunstleder
- Leseband
- Verpackung: transparente Folie oder Kartonboxen
- Buchblock Layouts finden Sie auf den Seiten 18-31

Verfügbare Farben:



BUCHKALENDER

	A5 Tagesplaner 148 x 210 mm 336 Seiten	A5 Wochenplaner 148 x 210 mm 128 Seiten	A5 Wochenplaner mit Notizblättern 148 x 210 mm 128 Seiten	Taschenkalender 90 x 150 mm 128 Seiten	A5 Wochenplaner Easy Planer 148 x 210 mm 144 Seiten	A5 Monatsplaner Easy Planer 148 x 210 mm 128 Seiten
DE VIVA rosa	D27-DA5-643	D27-TA5-643	D27-KA5-643	×	D27-ETA5-643	D27-EMA5-643
INT VIVA rosa	M27-DA5-943	M27-TA5-943	M27-KA5-943	×	M27-ETA5-943	M27-EMA5-943

NOTIZBÜCHER

	A5 148 x 210 mm 128 Seiten/liniert	A5 148 x 210 mm 128 Seiten/kariert	A5 148 x 210 mm 128 Seiten/gepunktete	A5 148 x 210 mm 128 Seiten/blanko	A4 210 x 297 mm 192 Seiten/liniert	A4 210 x 297 mm 192 Seiten/kariert	A4 210 x 297 mm 192 Seiten/gepunktete
VIVA rosa	N-A5L-043	N-A5C-043	N-A5D-043	N-A5B-043	×	×	×

VIVA GELB



OPTIONEN FÜR WERBUNG UND BRANDING

- Blindprägung oder Metallic-Folienprägung
- Siebdruck
- Digitaldruck

SPEZIFIKATIONEN

- Material des Einbands: glattes Kunstleder
- Leseband
- Verpackung: transparente Folie oder Kartonboxen
- Buchblock Layouts finden Sie auf den Seiten 18-31

Verfügbare Farben:



BUCHKALENDER

	A5 Tagesplaner 148 x 210 mm 336 Seiten	A5 Wochenplaner 148 x 210 mm 128 Seiten	A5 Wochenplaner mit Notizblättern 148 x 210 mm 128 Seiten	Taschenkalender 90 x 150 mm 128 Seiten	A5 Wochenplaner Easy Planer 148 x 210 mm 144 Seiten	A5 Monatsplaner Easy Planer 148 x 210 mm 128 Seiten
DE VIVA gelb	D27-DA5-645	D27-TA5-645	D27-KA5-645	×	D27-ETA5-645	D27-EMA5-645
INT VIVA gelb	M27-DA5-945	M27-TA5-945	M27-KA5-945	×	M27-ETA5-945	M27-EMA5-945

NOTIZBÜCHER

	A5 148 x 210 mm 128 Seiten/liniert	A5 148 x 210 mm 128 Seiten/kariert	A5 148 x 210 mm 128 Seiten/gepunktete	A5 148 x 210 mm 128 Seiten/blanko	A4 210 x 297 mm 192 Seiten/liniert	A4 210 x 297 mm 192 Seiten/kariert	A4 210 x 297 mm 192 Seiten/gepunktete
VIVA gelb	N-A5L-045	N-A5C-045	N-A5D-045	N-A5B-045	×	×	×



OPTIONEN FÜR WERBUNG UND BRANDING

- Blindprägung oder Metallic-Folienprägung
- Siebdruck
- Digitaldruck
- Lasergravur

SPEZIFIKATIONEN

- Material des Einbands: glattes Kunstleder
- Leseband
- Verpackung: transparente Folie oder Kartonboxen
- Buchblock Layouts finden Sie auf den Seiten 18-31

Verfügbare Farben:



BUCHKALENDER

	A5 Tagesplaner 148 x 210 mm 336 Seiten	A5 Wochenplaner 148 x 210 mm 128 Seiten	A5 Wochenplaner mit Notizblättern 148 x 210 mm 128 Seiten	Taschenkalender 90 x 150 mm 128 Seiten	A5 Wochenplaner Easy Planer 148 x 210 mm 144 Seiten	A5 Monatsplaner Easy Planer 148 x 210 mm 128 Seiten
DE VIVA grün	D27-DA5-646	D27-TA5-646	D27-KA5-646	×	D27-ETA5-646	D27-EMA5-646
INT VIVA grün	M27-DA5-946	M27-TA5-946	M27-KA5-946	×	M27-ETA5-946	M27-EMA5-946

NOTIZBÜCHER

	A5 148 x 210 mm 128 Seiten/liniert	A5 148 x 210 mm 128 Seiten/kariert	A5 148 x 210 mm 128 Seiten/gepunktete	A5 148 x 210 mm 128 Seiten/blanko	A4 210 x 297 mm 192 Seiten/liniert	A4 210 x 297 mm 192 Seiten/kariert	A4 210 x 297 mm 192 Seiten/gepunktete
VIVA grün	N-A5L-046	N-A5C-046	N-A5D-046	N-A5B-045	×	×	×

VIVA PLUS



OPTIONEN FÜR WERBUNG UND BRANDING

- Blindprägung oder Metallic-Folienprägung
- Siebdruck
- Digitaldruck

SPEZIFIKATIONEN

- Material des Einbands: glattes Kunstleder
- Leseband
- Verpackung: transparente Folie oder Kartonboxen
- Mindestabnahmemenge: 300 Stück
- Buchblock Layouts finden Sie auf den Seiten 18-31

Verfügbare Farben:



BUCHKALENDER

	A5 Tagesplaner 148 x 210 mm 336 Seiten	A5 Wochenplaner 148 x 210 mm 128 Seiten	A5 Wochenplaner mit Notizblättern 148 x 210 mm 128 Seiten	Taschenkalender 90 x 150 mm 128 Seiten	A5 Wochenplaner Easy Planer 148 x 210 mm 144 Seiten	A5 Monatsplaner Easy Planer 148 x 210 mm 128 Seiten
DE VIVA plus	D27-DA5-XXXX	D27-TA5-XXXX	D27-KA5-XXXX	×	D27-ETA5-XXXX	D27-EMA5-XXXX
INT VIVA plus	M27-DA5-XXXX	M27-TA5-XXXX	M27-KA5-XXXX	×	M27-ETA5-XXXX	M27-EMA5-XXXX

NOTIZBÜCHER

	A5 148 x 210 mm 128 Seiten/liniert	A5 148 x 210 mm 128 Seiten/kariert	A5 148 x 210 mm 128 Seiten/gepunktete	A5 148 x 210 mm 128 Seiten/blanko	A4 210 x 297 mm 192 Seiten/liniert	A4 210 x 297 mm 192 Seiten/kariert	A4 210 x 297 mm 192 Seiten/gepunktete
VIVA plus	N-A5L-XXXX	N-A5C-XXXX	N-A5D-XXXX	N-A5B-XXXX	×	×	×

Eine neue Palette Mehr Möglichkeiten Stärkere Präsentation

Wir erweitern die Viva-Farbpalette aus Kunstleder um 18 neue Farbtöne - von weichen Pastellfarben bis hin zu mehr ausdrucksstarken Töne. Die erweiterte Palette bietet mehr Optionen und ermöglicht eine präzisere Ausrichtung Ihrer Buchkalender auf die visuelle Identität Ihres Unternehmens.

Mehr Platz für Ihren Unternehmensstil

- Moderne Farbtöne helfen, die Buchkalender zu verfeinern und einen durchgängigen, professionellen Eindruck zu hinterlassen.
- Eine größere Auswahl an Farben erleichtert die Unterscheidung zwischen Teams, Jahren oder Produktlinien.
- Ein Buchkalender und ein Notizbuch in der gleichen Farbe bilden ein einheitliches, Premium-Unternehmensset (ab 200 Stück). Die Bestellung ist einfach - geben Sie einfach den Code der ausgewählten Farbe an.



KRONOS ROT

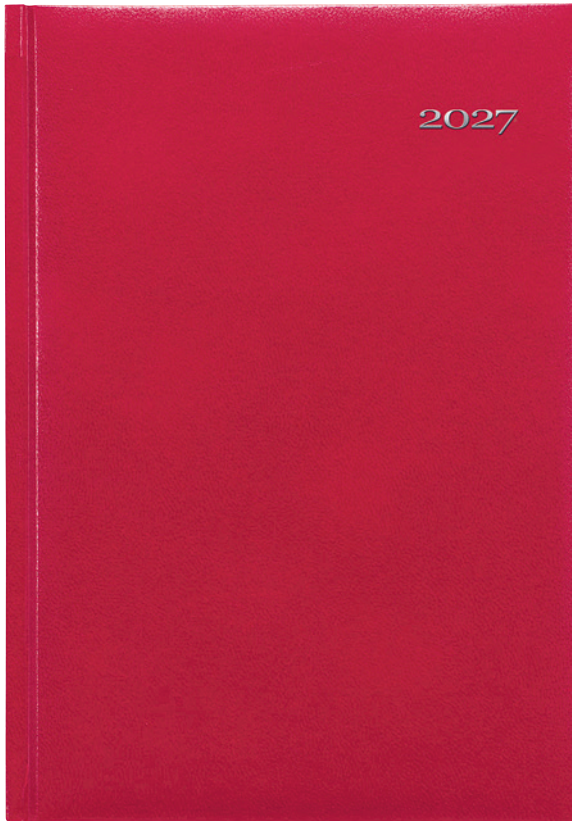

OPTIONEN FÜR WERBUNG UND BRANDING

- Folienprägung

SPEZIFIKATIONEN

- A5 Formate mit wattierter Buchdecke
- Leseband
- Material des Einbands: Vinylbeschichtetes Papier mit feiner Lederstruktur
- Verpackung: transparente Folie oder Kartonboxen
- Buchblock Layouts finden Sie auf den Seiten 18-31

Verfügbare Farben:



BUCHKALENDER

	A5 Tagesplaner 148 x 210 mm 336 Seiten	A5 Wochenplaner 148 x 210 mm 128 Seiten	A5 Wochenplaner mit Notizblättern 148 x 210 mm 128 Seiten	Taschenkalender 90 x 150 mm 128 Seiten	A5 Wochenplaner Easy Planer 148 x 210 mm 144 Seiten	A5 Monatsplaner Easy Planer 148 x 210 mm 128 Seiten
DE KRONOS rot	D27-DA5-648	D27-TA5-648	D27-KA5-648	×	D27-ETA5-648	D27-EMA5-648
INT KRONOS rot	M27-DA5-948	M27-TA5-948	M27-KA5-948	×	M27-ETA5-948	M27-EMA5-948

NOTIZBÜCHER

	A5 148 x 210 mm 128 Seiten/liniert	A5 148 x 210 mm 128 Seiten/kariert	A5 148 x 210 mm 128 Seiten/gepunktete	A5 148 x 210 mm 128 Seiten/blanko	A4 210 x 297 mm 192 Seiten/liniert	A4 210 x 297 mm 192 Seiten/kariert	A4 210 x 297 mm 192 Seiten/gepunktete
KRONOS rot	N-A5L-048	N-A5C-048	N-A5D-048	N-A5B-048	×	×	×

KRONOS SCHWARZ



OPTIONEN FÜR WERBUNG UND BRANDING

- Folienprägung

SPEZIFIKATIONEN

- A5 Formate mit wattierter Buchdecke
- Leseband
- Material des Einbands: Vinylbeschichtetes Papier mit feiner Lederstruktur
- Verpackung: transparente Folie oder Kartonboxen
- Buchblock Layouts finden Sie auf den Seiten 18-31

Verfügbare Farben:



BUCHKALENDER

	A5 Tagesplaner 148 x 210 mm 336 Seiten	A5 Wochenplaner 148 x 210 mm 128 Seiten	A5 Wochenplaner mit Notizblättern 148 x 210 mm 128 Seiten	Taschenkalender 90 x 150 mm 128 Seiten	A5 Wochenplaner Easy Planer 148 x 210 mm 144 Seiten	A5 Monatsplaner Easy Planer 148 x 210 mm 128 Seiten
DE KRONOS schwarz	D27-DA5-650	D27-TA5-650	D27-KA5-650	×	D27-ETA5-650	D27-EMA5-650
INT KRONOS schwarz	M27-DA5-950	M27-TA5-950	M27-KA5-950	×	M27-ETA5-950	M27-EMA5-950

NOTIZBÜCHER

	A5 148 x 210 mm 128 Seiten/liniert	A5 148 x 210 mm 128 Seiten/kariert	A5 148 x 210 mm 128 Seiten/gepunktet	A5 148 x 210 mm 128 Seiten/blanko	A4 210 x 297 mm 192 Seiten/liniert	A4 210 x 297 mm 192 Seiten/kariert	A4 210 x 297 mm 192 Seiten/gepunktet
KRONOS schwarz	N-A5L-050	N-A5C-050	N-A5D-050	N-A5B-050	×	×	×

KRONOS GRÜN

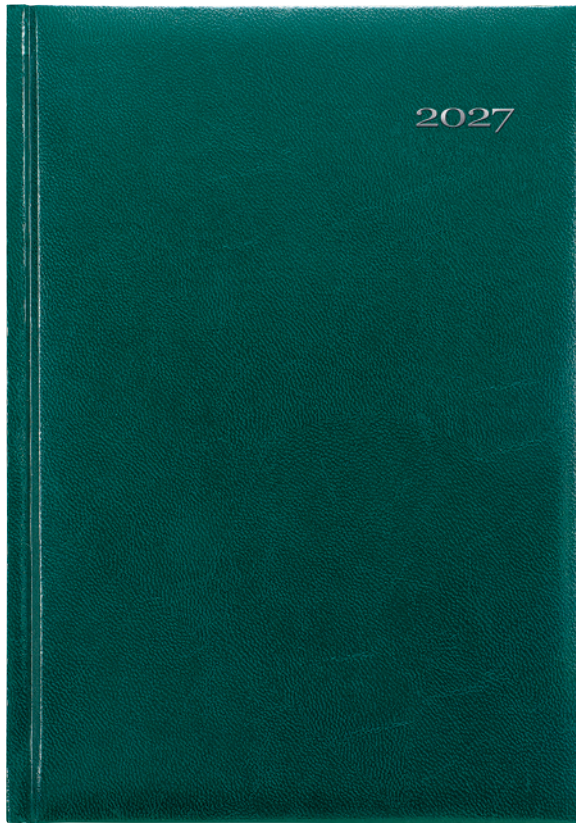

OPTIONEN FÜR WERBUNG UND BRANDING

- Folienprägung

SPEZIFIKATIONEN

- A5 Formate mit wattierter Buchdecke
- Leseband
- Material des Einbands: Vinylbeschichtetes Papier mit feiner Lederstruktur
- Verpackung: transparente Folie oder Kartonboxen
- Buchblock Layouts finden Sie auf den Seiten 18-31

Verfügbare Farben:



BUCHKALENDER

	A5 Tagesplaner 148 x 210 mm 336 Seiten	A5 Wochenplaner 148 x 210 mm 128 Seiten	A5 Wochenplaner mit Notizblättern 148 x 210 mm 128 Seiten	Taschenkalender 90 x 150 mm 128 Seiten	A5 Wochenplaner Easy Planer 148 x 210 mm 144 Seiten	A5 Monatsplaner Easy Planer 148 x 210 mm 128 Seiten
DE KRONOS grün	D27-DA5-649	D27-TA5-649	D27-KA5-649	×	D27-ETA5-649	D27-EMA5-649
INT KRONOS grün	M27-DA5-949	M27-TA5-949	M27-KA5-949	×	M27-ETA5-949	M27-EMA5-949

NOTIZBÜCHER

	A5 148 x 210 mm 128 Seiten/liniert	A5 148 x 210 mm 128 Seiten/kariert	A5 148 x 210 mm 128 Seiten/gepunktete	A5 148 x 210 mm 128 Seiten/blanko	A4 210 x 297 mm 192 Seiten/liniert	A4 210 x 297 mm 192 Seiten/kariert	A4 210 x 297 mm 192 Seiten/gepunktete
KRONOS grün	N-A5L-049	N-A5C-049	N-A5D-049	N-A5B-049	×	×	×

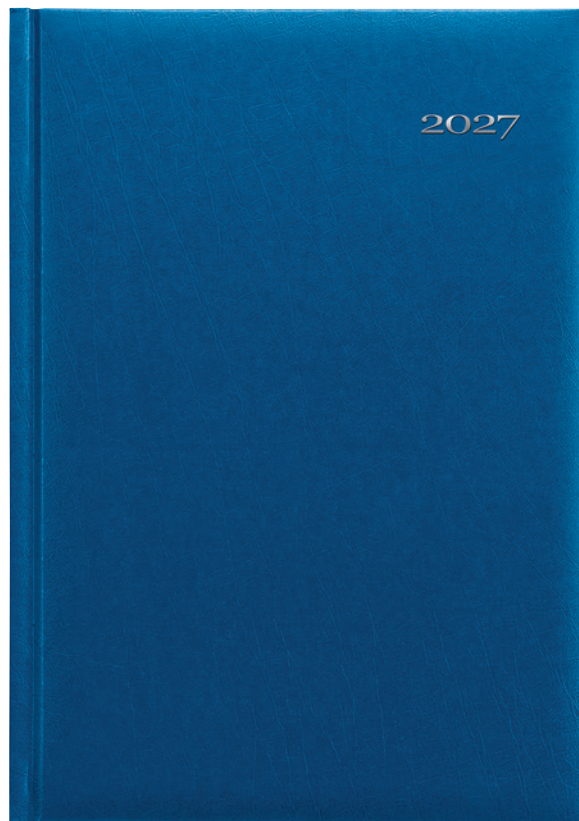

OPTIONEN FÜR WERBUNG UND BRANDING

- Folienprägung

SPEZIFIKATIONEN

- A5 Formate mit wattierter Buchdecke
- Leseband
- Material des Einbands: Vinylbeschichtetes Papier mit feiner Lederstruktur
- Verpackung: transparente Folie oder Kartonboxen
- Buchblock Layouts finden Sie auf den Seiten 18-31

Verfügbare Farben:



BUCHKALENDER

	A5 Tagesplaner 148 x 210 mm 336 Seiten	A5 Wochenplaner 148 x 210 mm 128 Seiten	A5 Wochenplaner mit Notizblättern 148 x 210 mm 128 Seiten	Taschenkalender 90 x 150 mm 128 Seiten	A5 Wochenplaner Easy Planer 148 x 210 mm 144 Seiten	A5 Monatsplaner Easy Planer 148 x 210 mm 128 Seiten
DE KRONOS blau	D27-DA5-651	D27-TA5-651	D27-KA5-651	×	D27-ETA5-651	D27-EMA5-651
INT KRONOS blau	M27-DA5-951	M27-TA5-951	M27-KA5-951	×	M27-ETA5-951	M27-EMA5-951

NOTIZBÜCHER

	A5 148 x 210 mm 128 Seiten/liniert	A5 148 x 210 mm 128 Seiten/kariert	A5 148 x 210 mm 128 Seiten/gepunktet	A5 148 x 210 mm 128 Seiten/blanko	A4 210 x 297 mm 192 Seiten/liniert	A4 210 x 297 mm 192 Seiten/kariert	A4 210 x 297 mm 192 Seiten/gepunktet
KRONOS blau	N-A5L-051	N-A5C-051	N-A5D-051	N-A5B-051	×	×	×



AppleSkin



NOTIZBÜCHER

Notizbücher
für alle Arten
von Planung & Notizen

Verfügbar mit linierten,
karierten, gepunkteten
und glatten Seiten

NOTIZBUCH LAYOUTS

Liniert, kariert, gepunktet oder glatt, mit vertikaler Perforation

Format A4: 192 Seiten, Mindestabnahmemenge: 300 Stück

Format A5: 128 Seiten, Mindestabnahmemenge: 100 Stück

Taschenformat (90 x 150 mm): 128 Seiten, Mindestabnahmemenge: 300 Stück

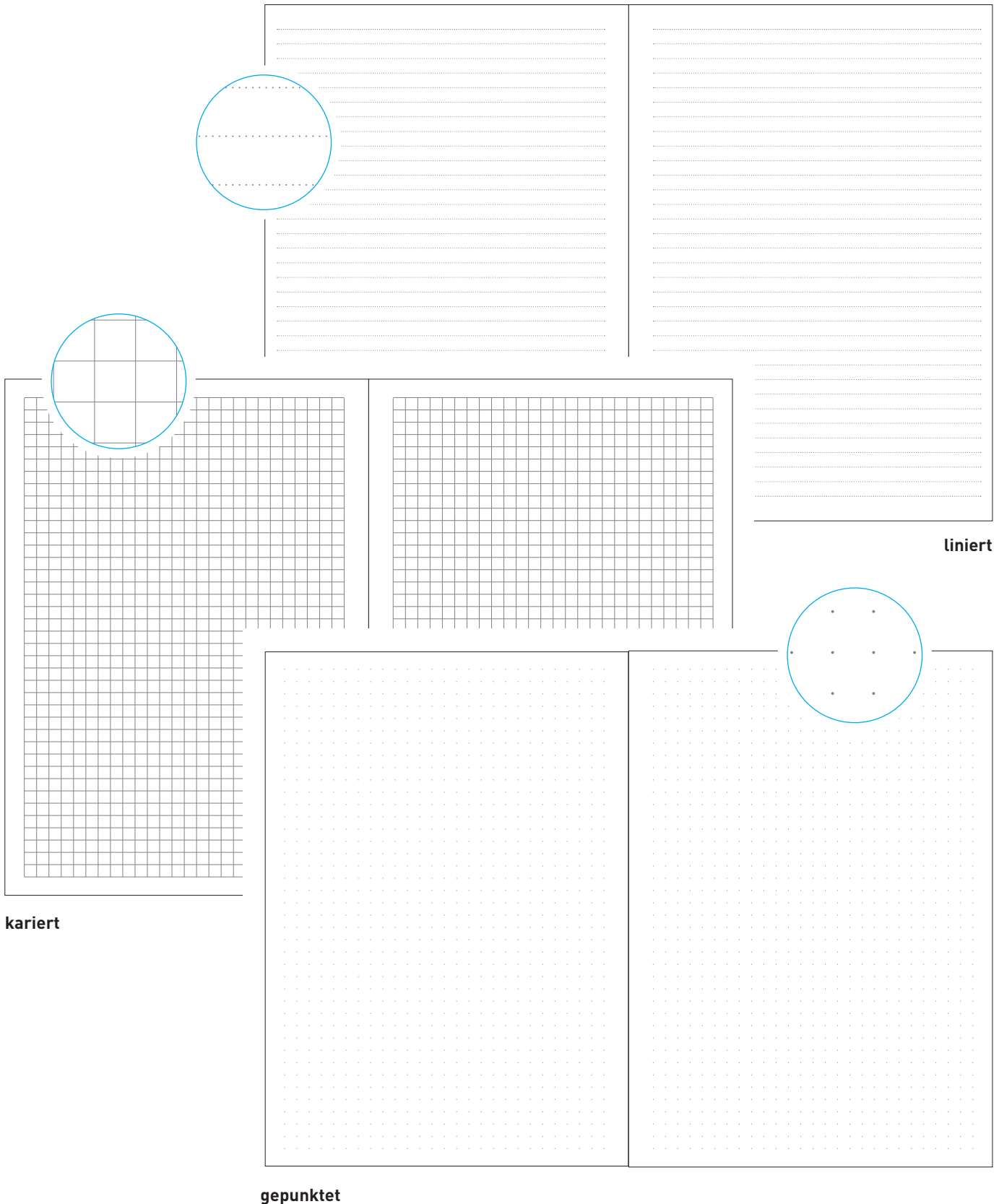

kariert

liniert

gepunktet

NOTIZBUCH LAYOUTS

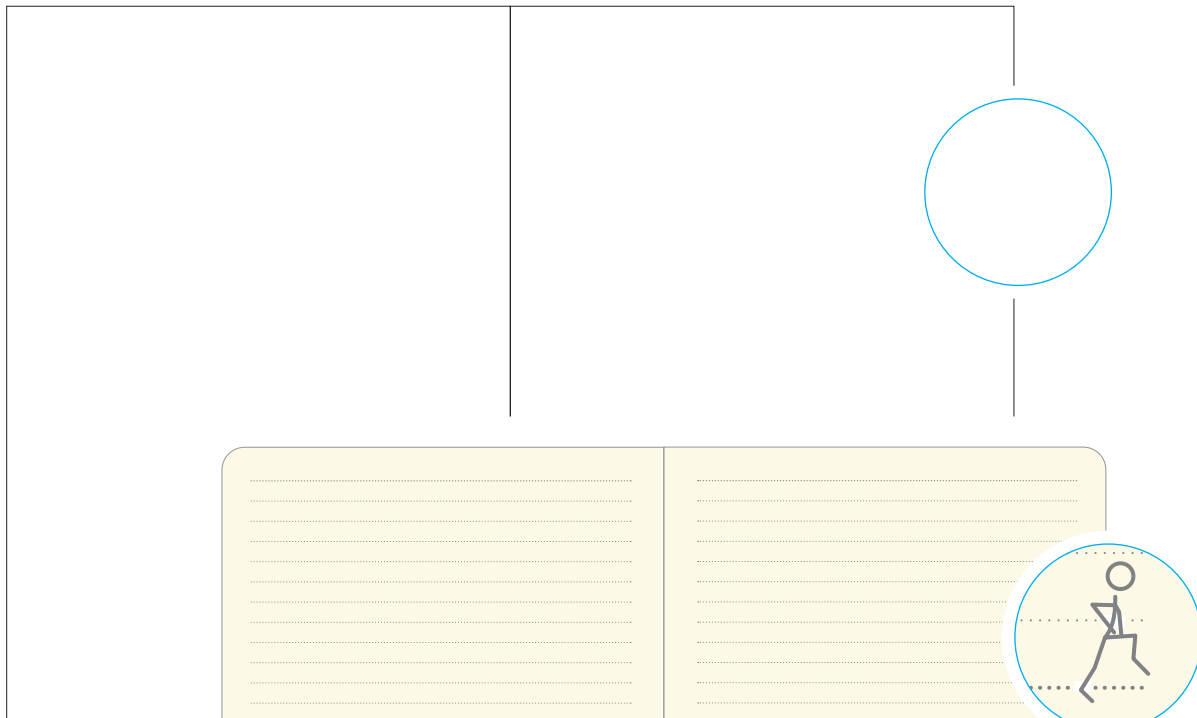

blanko

Notizbuch-Layout Läufer

130 × 210 mm
160 Seiten

Papierfarbe: Chamois
Mindestabnahmemenge:
300 Stück

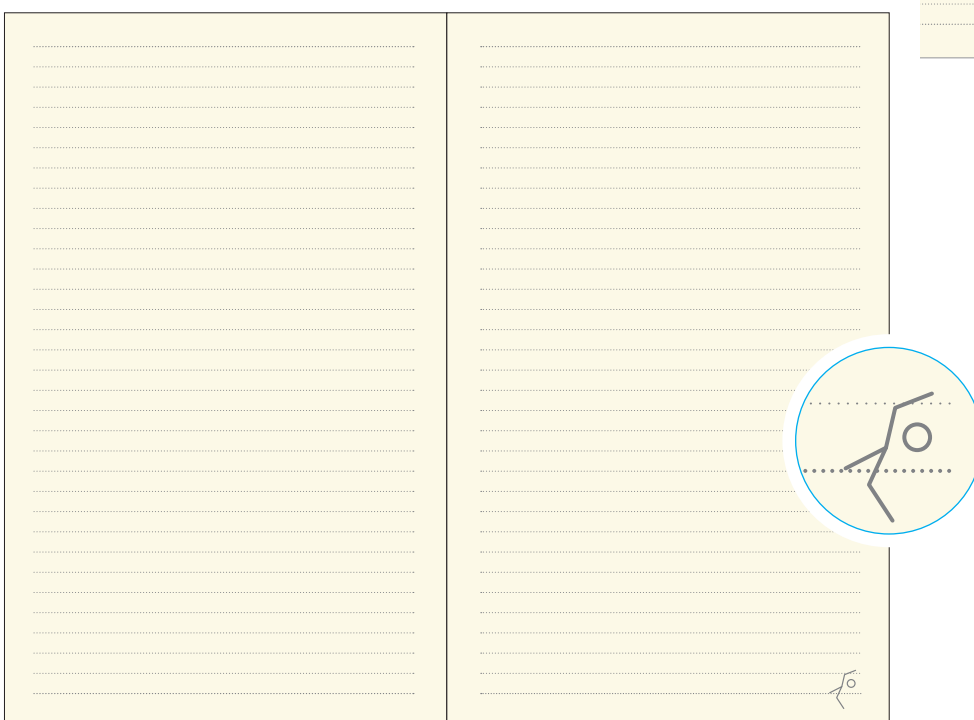

Notizbuch-Layout Schwimmer

130 × 210 mm
160 Seiten

Papierfarbe: Chamois
Mindestabnahmemenge:
300 Stück

SATURN NOTIZBÜCHER

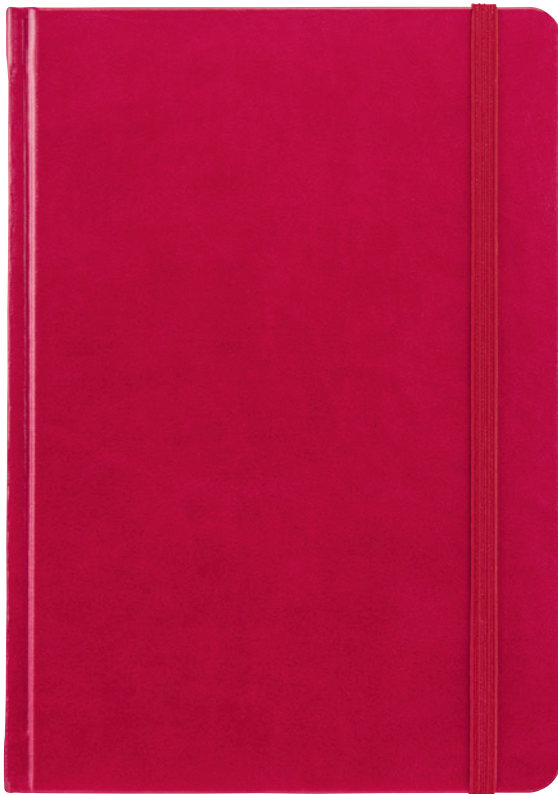

ROT

OPTIONEN FÜR WERBUNG UND BRANDING

- Blindprägung



SPEZIFIKATIONEN

- Gummiband
- Papiertasche
- Liniert, kariert oder gepunktet
- Vertikale Perforation auf den inneren Seiten
- Leseband
- Verpackung: transparente Folie oder Kartonboxen
- Mindestabnahmemenge: 20 Stück

Verfügbare Farben:



NOTIZBÜCHER

	A5 148 × 210 mm 128 Seiten/liniert	A5 148 × 210 mm 128 Seiten/kariert	A5 148 × 210 mm 128 Seiten/gepunktet
SATURN blau	N-A5L-070	N-A5C-070	N-A5T-070
SATURN rot	N-A5L-071	N-A5C-071	N-A5T-071
SATURN schwarz	N-A5L-072	N-A5C-072	N-A5T-072

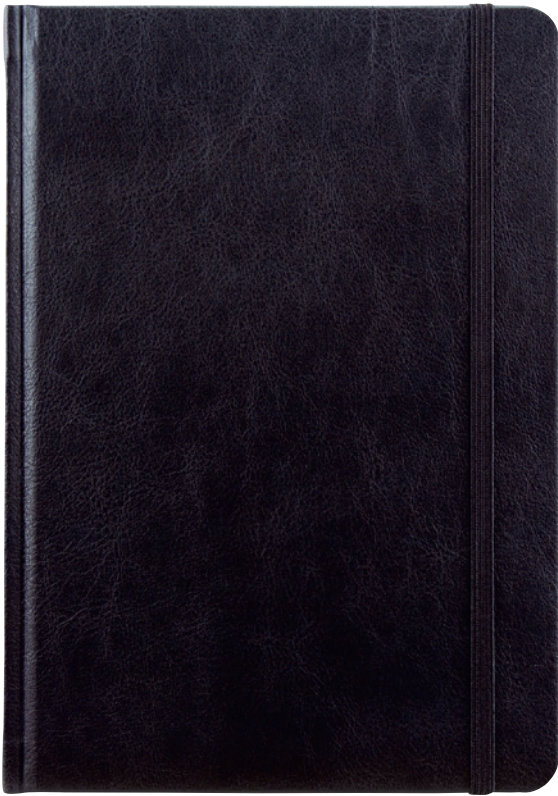

SCHWARZ

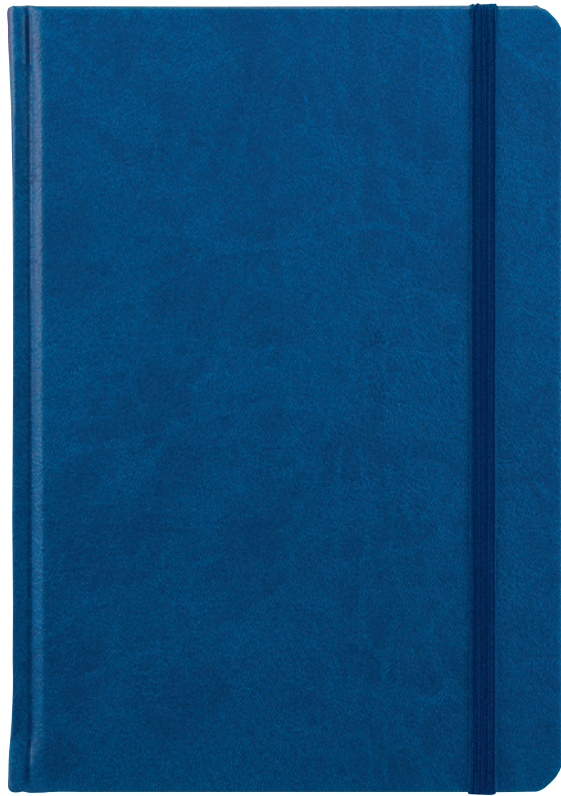

BLAU

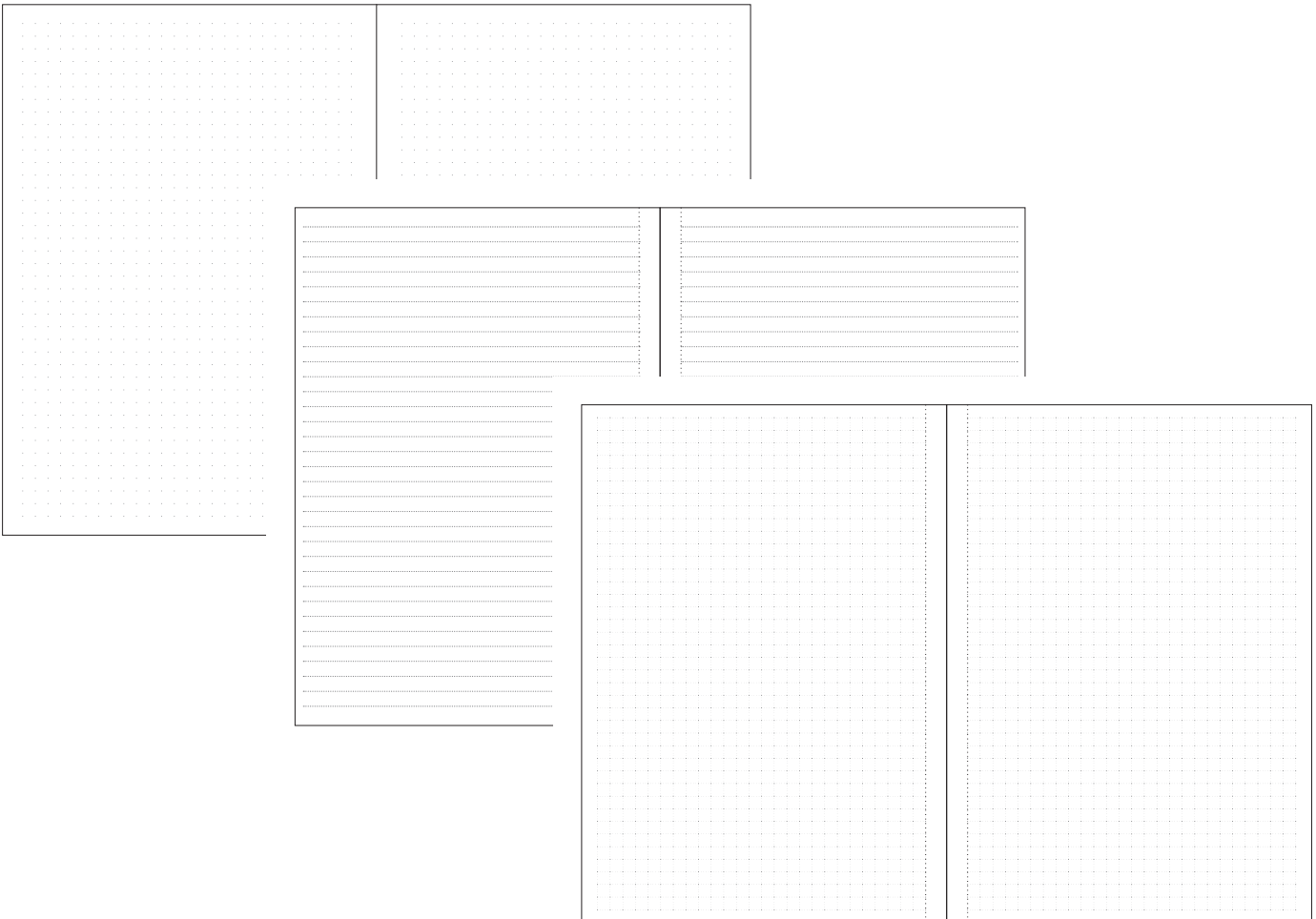

G-NOTES NO.1 NOTIZBÜCHER



BLAU

OPTIONEN FÜR WERBUNG UND BRANDING

- Blindprägung

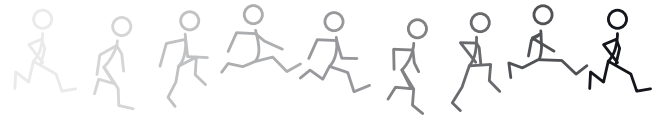
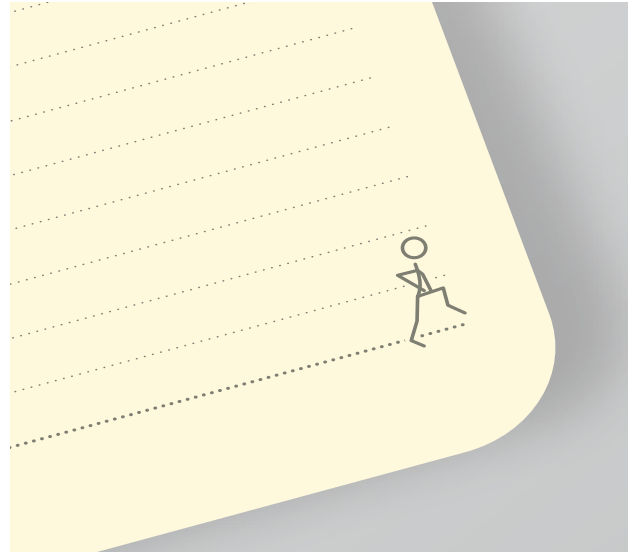

SPEZIFIKATIONEN

- Perfektes Format: 130 x 210 mm mit 160 linierten Seiten
- Innenseiten mit vertikaler Perforation zum einfachen Rauslösen
- Gummiband & Stift-Schlaufe
- Schwarzer Bleistift mit Radierer
- Papiertasche im Inneren
- Leseband
- Material des Einbands: Kunstleder mit Struktur
- Verpackung: transparente Folie oder Kartonboxen
- Papierfarbe: Chamois
- Layout: Läufer - siehe Seite 77
- Mindestbestellmenge: 20 Stück

Verfügbare Farben:



NOTIZBÜCHER

130 x 210 mm
160 Seiten/liniert

G-NOTES No.1 gelb	N-TKL-110
G-NOTES No.1 blau	N-TKL-111
G-NOTES No.1 grün	N-TKL-112
G-NOTES No.1 rosa	N-TKL-113
G-NOTES No.1 schwarz	N-TKL-114



GRÜN



GELB

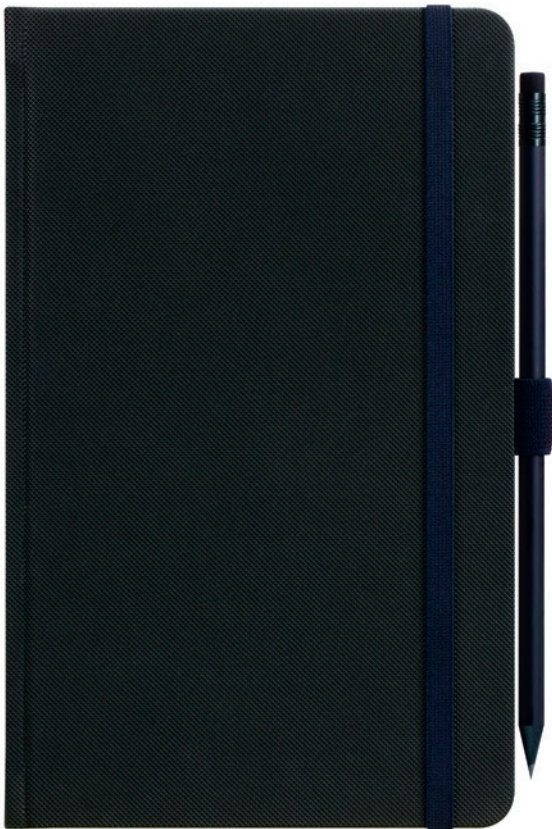

SCHWARZ



ROSA

G-NOTES NO.2 NOTIZBÜCHER



GRÜN



BLAU

OPTIONEN FÜR WERBUNG UND BRANDING

- Blindprägung

SPEZIFIKATIONEN

- Solange der Vorrat reicht
- Stift-Schlaufe-Verschluss
- Papiertasche im Inneren
- Vor- und Nachsatz passend zu den farbenfrohen Accessoires
- Leseband
- Innenseiten mit vertikaler Perforation zum einfachen Rauslösen
- Schwarzer Bleistift mit Radierer
- Material des Einbands: Kunstleder mit Struktur
- Verpackung: transparente Folie oder Kartonboxen
- Papierfarbe: Chamois
- Layout: Schwimmer - siehe Seite 77
- Mindestbestellmenge: 20 Stück

Verfügbare Farben:



NOTIZBÜCHER

130 x 210 mm
160 Seiten/liniert

G-NOTES No.2 grün

N-TKL-115

G-NOTES No.2 blau

N-TKL-117

ENTDECKEN SIE DIE WELT DER PERSONALISIERTE NOTIZBÜCHER.

**Für Schule, Beruf
oder persönliche Projekte.**

**Erwecken Sie Ihre Ideen zum
Leben in Ihren Notizbüchern!**

Profitieren Sie von unseren maßgeschneiderten Notizbüchern, die hochwertige Qualität mit individuellem Design verbinden. Ob Sie nun Notizbücher für die Schule, geschäftliche oder private Projekte suchen, wir fertigen sie genau so wie Sie es wünschen. Mit unseren Notizbüchern erhalten Sie praktische Begleiter, die Sie inspirieren, Ihre wichtigen Gedanken und Ideen jeden Tag festzuhalten.

Setzen Sie sich mit uns in Verbindung und wir fertigen Ihr Notizbuch nach Maß an.

Vorteile von Notizbüchern:

- handgeschriebene Notizen sind einfacher zu merken
- ein hilfreiches Tool, um Ihre Gedanken, Tätigkeiten und Notizen zu organisieren
- ein kreativer Weg Ihren Ideen Ausdruck zu verleihen, durch skizzieren, brainstormen und Mind-Mapping
- erhöhen Sie Ihren Fokus ohne digitale Ablenkung
- benötigen keinen Strom oder Internetzugang
- langanhaltende, physische Aufbewahrung von Informationen

**Notizbücher sind ein nützliches Tool
für effektives Notieren.**



G-NOTES NO.3 NOTIZBÜCHER



HELLROSA



OPTIONEN FÜR WERBUNG UND BRANDING

- Blindprägung oder Metallic-Folienprägung
- Siebdruck
- Digitaldruck

SPEZIFIKATIONEN

- Gepunktete Seiten
- Gummiband
- Leseband
- Material des Einbands: glattes Kunstleder
- Verpackung: transparente Folie oder Kartonboxen
- Mindestbestellmenge: 20 Stück

Verfügbare Farben:



NOTIZBÜCHER

148 x 210 mm
224 Seiten/gepunktet

G-NOTES No.3 hellrosa	N-A5T-120
G-NOTES No.3 dunkelrosa	N-A5T-121
G-NOTES No.3 limette	N-A5T-122
G-NOTES No.3 minzfarben	N-A5T-123



DUNKELROSA



LIMETTE



MINZFARBEN





G NOTES
No. 4

see more [➤](#)

G-NOTES NO.4 NOTIZBÜCHER



PUDERROSA



ALTROSA

OPTIONEN FÜR WERBUNG UND BRANDING

- Blindprägung oder Metallic-Folienprägung
- Siebdruck
- Digitaldruck

SPEZIFIKATIONEN

- Gepunktete Seiten
- Leseband
- Material des Einbands: glattes Kunstleder
- Verpackung: transparente Folie oder Kartonboxen
- Mindestbestellmenge: 20 Stück



Verfügbare Farben:



NOTIZBÜCHER

	148 x 210 mm 160 Seiten/liniert	148 x 210 mm 160 Seiten/kariert	148 x 210 mm 160 Seiten/gepunktet	148 x 210 mm 160 Seiten/glatt
G-Notes No.4 puderrosa	N-A5L-127	N-A5C-127	N-A5T-127	N-A5B-127
G-Notes No.4 altrosa	N-A5L-128	N-A5C-128	N-A5T-128	N-A5B-128
G-Notes No.4 grau	N-A5L-129	N-A5C-129	N-A5T-129	N-A5B-129
G-Notes No.4 hellblau	N-A5L-130	N-A5C-130	N-A5T-130	N-A5B-130
G-Notes No.4 rauchblau	N-A5L-131	N-A5C-131	N-A5T-131	N-A5B-131
G-Notes No.4 olivfarben	N-A5L-132	N-A5C-132	N-A5T-132	N-A5B-132



GRAU

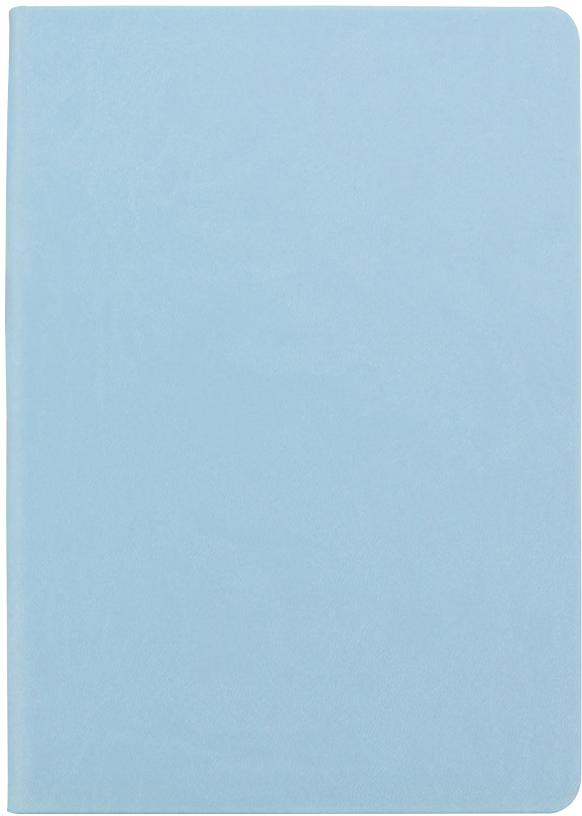

HELLBLAU



RAUCHBLAU



OLIVFARBEN

BULLET JOURNAL



WEINROT

OPTIONEN FÜR WERBUNG UND BRANDING

- Blindprägung oder Metallic-Folienprägung
- Siebdruck
- Digitaldruck

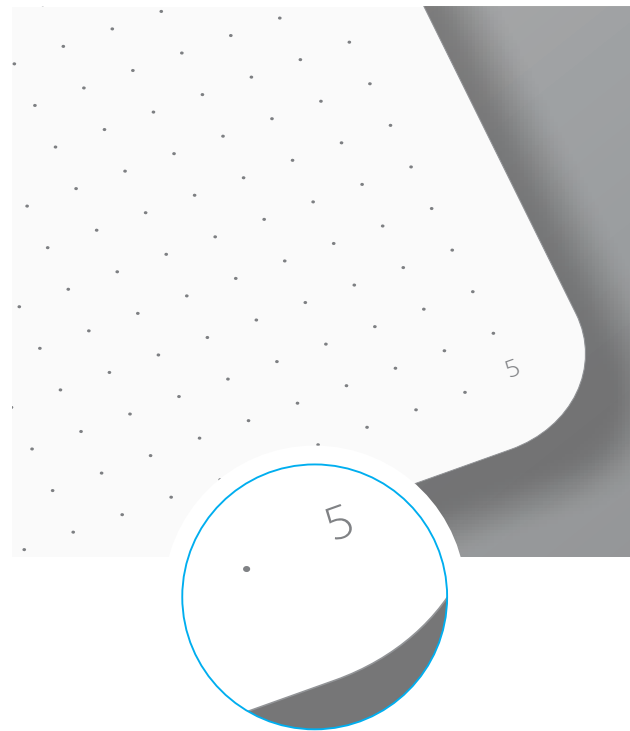

SPEZIFIKATIONEN

- Nummerierte, gepunktete Seiten
- Höhere Grammatur des Papiers für ein besseres Schreib-Ergebnis (100g)
- Gummiband
- 2 Lesebänder
- Material des Einbands: glattes Kunstleder
- Papiertasche im Inneren
- Verpackung: Einzeln eingeschweißt
- Mindestbestellmenge: 20 Stück

Verfügbare Farben:



NOTIZBÜCHER

148 x 210 mm
224 Seiten/gepunktet

BULLET JOURNAL schwarz

N-A5T-124

BULLET JOURNAL weinrot

N-A5T-125

BULLET JOURNAL lila

N-A5T-126



LILA

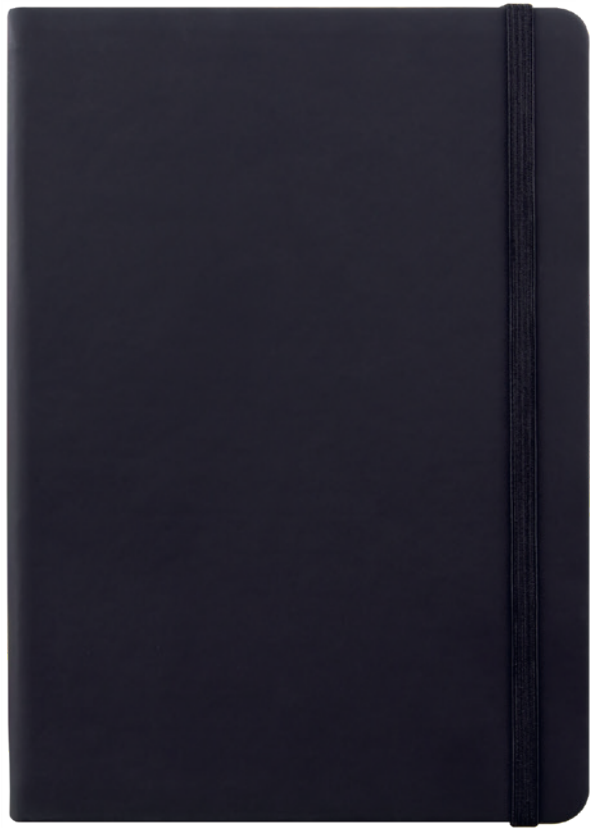

SCHWARZ





**PERSONALISIERTE
PRODUKTE**

BRANDING & PERSONALISIERUNG

Ein Terminkalender oder Notizbuch ist nicht nur ein unverzichtbares Instrument für die Planung und das Zeitmanagement, sondern auch ein nützliches Werbeprodukt, das Ihre Kunden das ganze Jahr über an Sie erinnert.

NUTZEN SIE DAS WERBEPOTENZIAL VON BUCHKALENDERN UND NOTIZBÜCHERN.

Logo am Einband

Ab 50 Stück

- Blindprägung
- Folienblindprägung

Ab 100 Stück

- Siebdruck
- Digitaldruck
- Lasergravur

Ab 200 Stück

- Logo am Metall- oder Plastiklabel

Ab 300 Stück

- Logo ausgeschnitten und Logodruck auf dem Deckblatt

Werbeband/ Lesezeichen

Ab 300 Stück

- Bestickung
- Siebdruck
- Sublimationsdruck
- Maximal 2 Lesezeichen

Gerundete Ecken

Ab 300 Stück

- Am Einband und im Buchblock

Papierbanderole

Ab 300 Stück

- mit Ihrem Logo oder Design

Einband in Ihrem Design

Ab 300 Stück

- Verschiedene Materialien für den Einband
- Kunstleder, PVC, Leder, Leinen
- Bedruckter, laminiertes Einband
- Bedrucktes Leinen

Werbung auf Vor- und Nachsätzen

Ab 300 Stück

- Vollflächig bedruckt (vorne und hinten)

Werbeseiten

Ab 300 Stück

- Integraler Bestandteil des Buchkalenders (gleiche Papiertypen wie das restliche Layout)
- An jeder beliebigen Stelle im Buchkalender
- Sprach-, Inhalt- oder Farbmutationen

Verschlussklappe

Ab 300 Stück

- Auch mit Logo

Elastische Gummibänder

Ab 300 Stück

- Verschiedene Breiten verfügbar: 7-9 mm

Personalisierung auf dem Einband

Ab 100 Stück

- Machen Sie es persönlich. Setzen Sie den Namen auf den Einband des Buchkalenders oder Notizbuchs.

Metallecken

Ab 300 Stück

- Erweitern sie das Aussehen Ihres Buchkalenders und Notizbuchs
- Erhöhen Sie die Stabilität des Einbands

Individuelles Buchkalender-Layout und Personalisierung

Ab 300 Stück

- Standard-Buchkalender-Layout in Ihrem Design (Logo, Slogan, Farben, etc.)
- Individuelles Layout
- Verschiedene Versionen innerhalb einer Bestellung
- Inhalt, Farbe und Sprache frei wählbar

Stift-Schleufe

Ab 300 Stück

Produkt-Sets

Min. Gesamtauflage 300 Stück

- Selbes Design des Einbands, unterschiedliches Layout der Innenseiten
- WICHTIG: selbe Produktspezifikation (Format, Papiertyp, Seitenanzahl)
- Sprach-, Inhalt- oder Farbmutationen
- z.B.: Buchkalender + Notizbuch, englischer Buchkalender + deutscher Buchkalender, etc.

Papiertasche

Ab 300 Stück

Geschenkboxen

Ab 300 Stück

- Mit Ihrem Logo oder Design

MEHR OPTIONEN ZUR PERSONALISIERUNG IHRES BUCHKALENDERS/NOTIZBUCHS:

Wir werden unser Bestes tun um Ihren Anforderungen zu entsprechen.

Die empfohlene Mindestmenge von maßgeschneiderten Buchkalendern/Notizbüchern beträgt 300 Stück bei Standardgröße und -papiergewicht.

AUFTRAGSPRODUKTION: SCHRITT FÜR SCHRITT

Was Sie wissen müssen bevor Sie uns eine Anfrage stellen:

1 GRÖSSE



A4
210 × 297 mm

PRE
210 × 260 mm

B5
165 × 240 mm

A5
148 × 210 mm

B6
120 × 163 mm

TASCHEFORMAT
90 × 150 mm

2 ART DES BUCHKALENDER-LAYOUTS

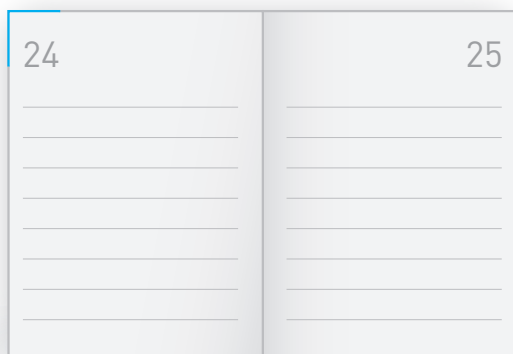

Tagesplaner

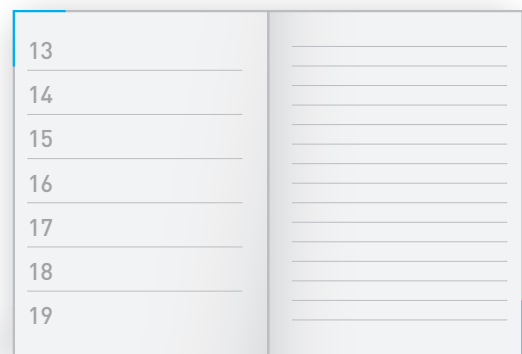

Wochenplaner mit Notizblättern

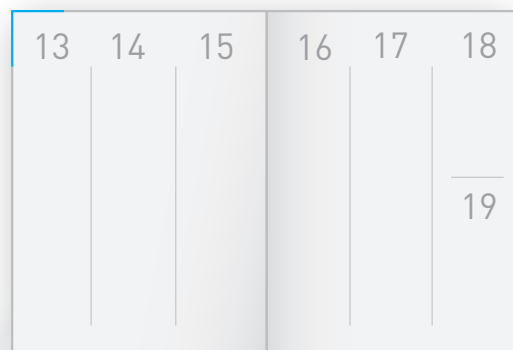

Wochenplaner



Monatsübersicht

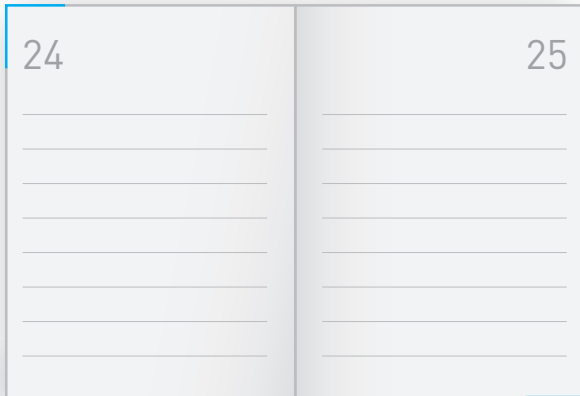

STANDARDPRODUKT AUS DER 2027 KOLLEKTION OHNE ÄNDERUNGEN

Ihnen gefällt unser Design der Buchkalender Layouts? Es würde uns freuen, wenn wir unser Layout mit Ihrem individuellem Design kombinieren könnten.

Ein Überblick über die Innenseiten der Buchkalender finden Sie auf den Seiten 18-31

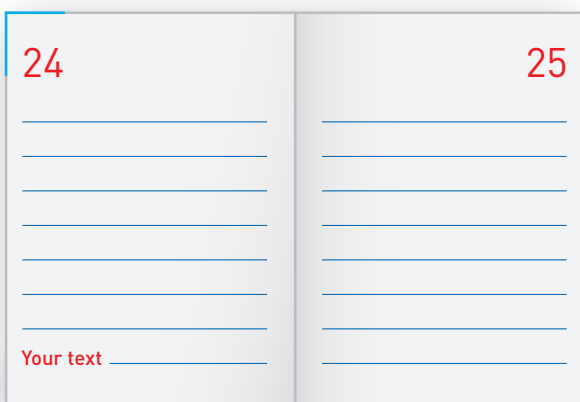

STANDARD DER 2027ER KOLLEKTION MIT MODIFIKATIONEN - AB 300 STK.

- **Ihre Unternehmensfarben**

Wir bieten die Option bei unseren Layouts die Druckfarbe zu ändern, um diese an Ihre Unternehmensfarben anzupassen, z.B.: wir ersetzen rot mit türkis oder grau mit dunkelblau.

- **Ergänzen Sie Texte in unseren Standard Layouts**

Sie können wichtige Daten, wie Unternehmensjubiläen, Partys, Produkt-Launches, etc. eindrucken

- **Ergänzen Sie Werbeseiten an jeder beliebigen Stelle im Buchkalender**

- **Ergänzen Sie Ihr Logo auf jeder Buchkalenderseite**

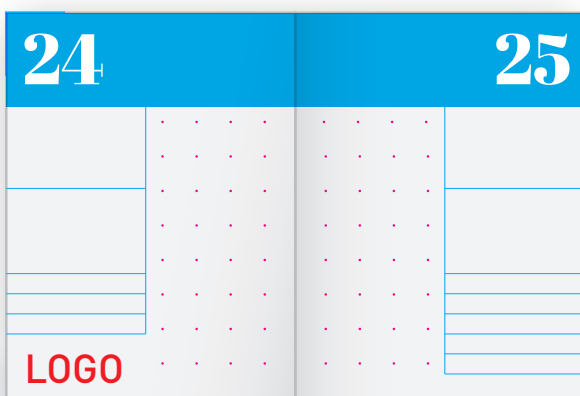

PERSONALISIERTES DESIGN DES BUCHKALENDERS AB 300 STK.

Wir drucken Ihre Grafiken. Senden Sie uns einfach die Daten oder bitten Sie um die grafische Umsetzung im Zuge der Produktion.

4

BINDUNG

HARDCOVER

Der häufigste Einband für Buchkalender. Die fadengesiegelten Einbände mit Hardcover garantieren die Haltbarkeit des Buchkalenders über ein Jahr hinweg.

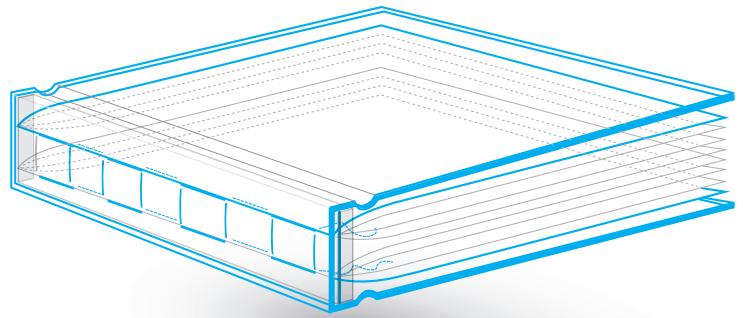

DOPPELSPIRALE

Wire-O oder Spiralbindung
Die Einbände können aus Papier oder Karton mit laminiertem Finish sein.

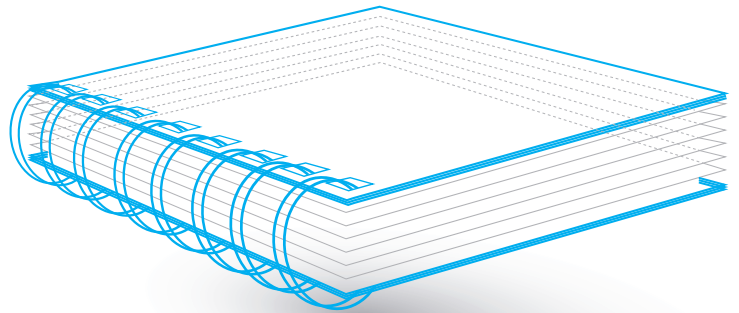

SOFTCOVER MIT FADENHEFTUNG

Fadengesiegelter Einband mit Softcover. Der fadengesiegelte Buchblock sorgt für ein gutes Öffnen des Kalenders oder Notizbuchs und erhöht den Komfort beim Schreiben.

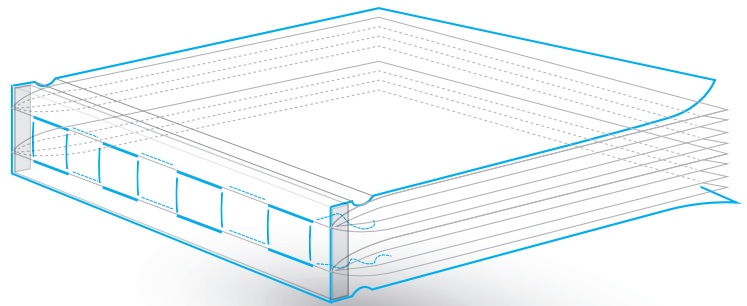

RÜCKENDRAHTHEFTUNG

Rückendrahtheftung ist anwendbar für Monatskalender oder Notizbücher mit geringer Seitenanzahl.

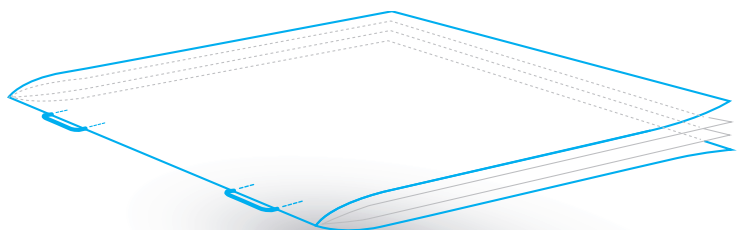

Vor- und Nachsatz ist ein wichtiges Verbindungselement zwischen dem Buchblock und dem Einband. Sie müssen nicht immer weiß sein.

Durch die Verwendung von farbigem Papier können Sie Ihren Buchkalender oder Ihr Notizbuch beleben und die Attraktivität des Produktes erhöhen.

Sie können die Fläche für Werbezwecke nutzen, indem Sie ein Motto platzieren oder eigene Grafiken, die das Design des Buchkalenders oder Notizbuchs ergänzen.

Das Nachsatzblatt kann eine Tasche für Visitenkarten oder kleine Dokumente enthalten, was die Einzigartigkeit und Praktikabilität Ihres Buchkalenders erhöht.

**Weiß
ohne Druck**

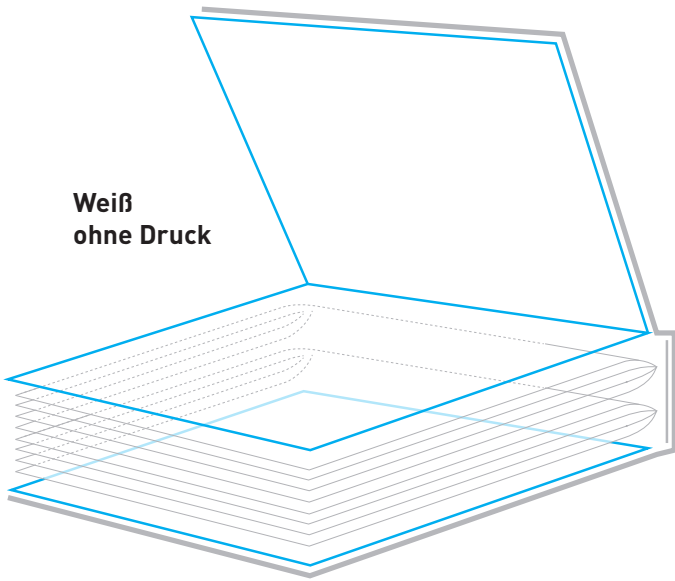

Bedruckt

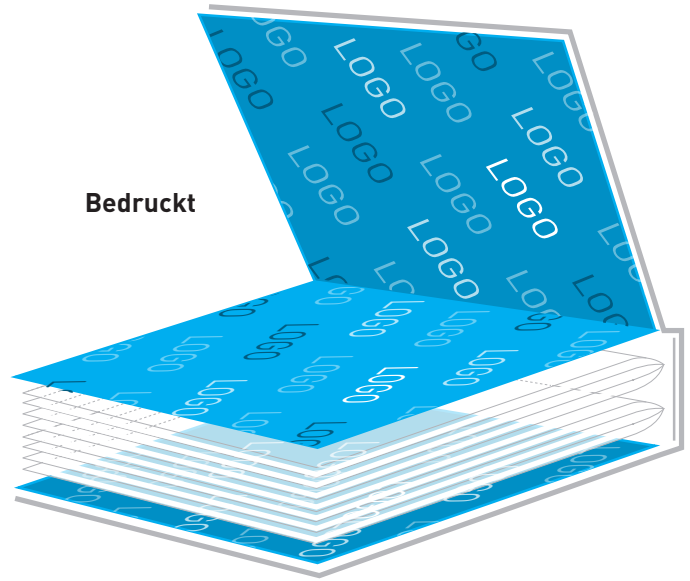

**Mit
farbigem
Papier**

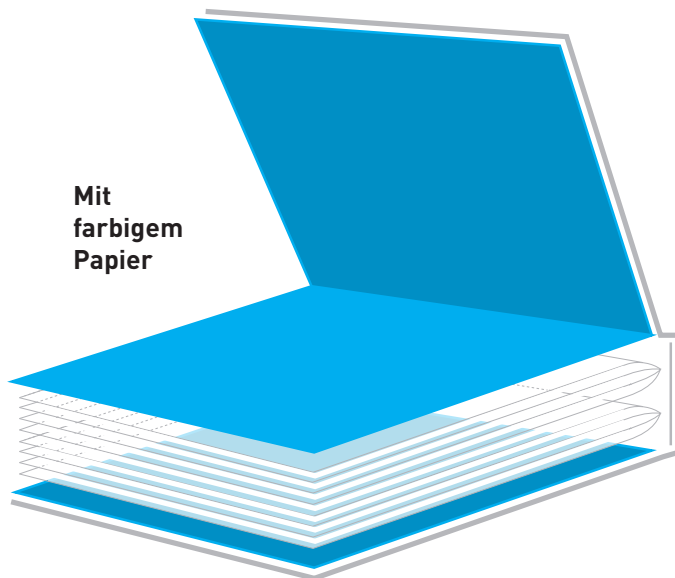

**Mit
Papiertasche**

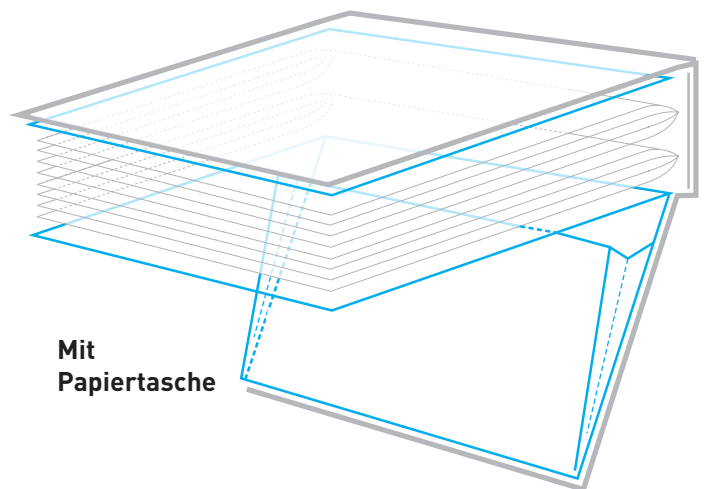

6

MATERIAL DES EINBANDS

Nutzen Sie die Einbände des Buchkalenders/Notizbuchs für Ihre Werbung. Das gewählte Material und die Verarbeitung unterstreichen das Erscheinungsbild, repräsentieren Ihre Unternehmenskultur und sorgen dafür, dass Ihr Logo oder Motto die Sichtbarkeit Ihrer Marke erhöht.

MEIST VERWENDETE MATERIALIEN

- Recyceltes Papier
- Laminiertes Papier
- Surbalin
- Balacron
- Kunstleder
- Echtes Leder
- Leinen

EINBÄNDE, DIE MIT RÜCKSICHT AUF DIE UMWELT HERGESTELLT WERDEN

- Vivella Biolight
- Apple Skin
- Ozean
- FSC®, PEFC™ zertifiziertes Papier
- Einbände aus recyceltem Papier mit Spuren von Kaffee-, Gras- und Hanffasern

Für visuelle Beispiele besuchen Sie die Seiten 104-109

BRANDING & CUSTOMISATION

- Blindprägung
- Folienprägung
- Siebdruck / Digitaldruck
- UV Lackierung
- 3D UV Lackierung
- Ausschnitt im Buchdeckel



BEDRUCKTE EINBÄNDE

auf recyceltem Papier, laminiertem Papier oder Surbalin



EINBÄNDE MIT PRÄGUNG ODER FOLIEN PRÄGUNG

Auf echtem Leder, Kunstleder, Balacron, ...

EINBANDBEARBEITUNG

7

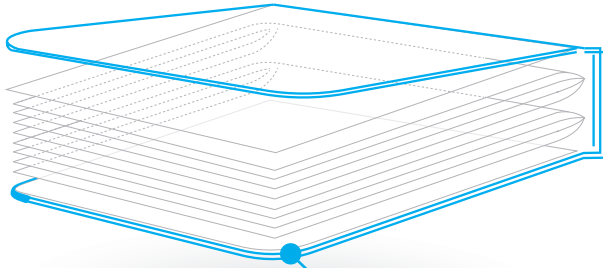

Mit gerundeten
oder geraden Ecken

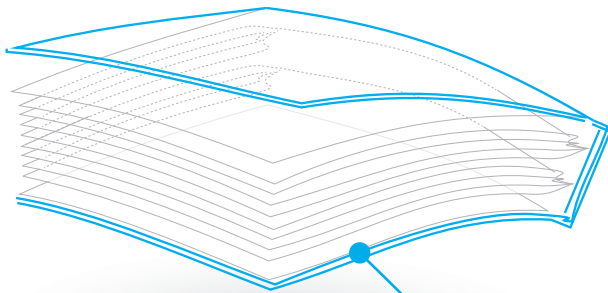
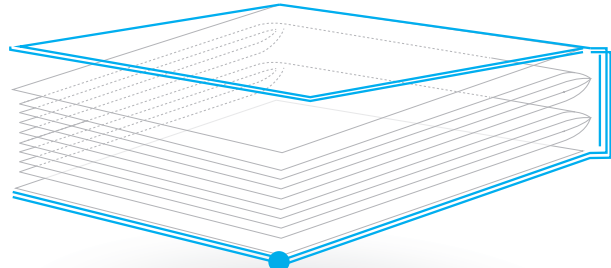

Flexibel
(flexo)

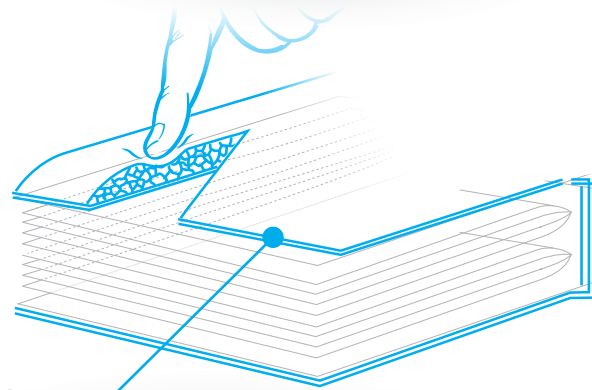

Wattierte
Buchdecke

ZUSÄTZLICHE ACCESSOIRES UND VERFEINERUNGEN

8



LESEBAND



KOPFBAND



GUMMIBAND



STIFT-SCHLAUFE



TASCHE FÜR VISITENKARTEN ODER
KLEINE DOKUMENTE



INDEX-SCHNEIDUNG



PERFORIERTE SEITEN



LOCHUNG



FARBSCHNITT



UV LACKIERUNG



PRÄGUNG



METALLECKEN



PAPIERBANDEROLE



AUSSCHNITT IM BUCHDECKEL



NEU

Noch mehr Branding Optionen der Innenseiten des Buchkalenders und Notizbuchs mit unserer neuen Digitaldruck-Technologie

Vorteile der Digitaldruck-Technologie

Dank der neuen Druckmaschine mit integrierter Produktionslinie können Sie das Werbepotenzial der Innenseiten von Buchkalendern und Notizbüchern noch besser ausschöpfen, auch bei kleinen Stückzahlen.

Lassen Sie sich inspirieren

WICHTIGE INFORMATIONEN:

- Mindestgesamtauflage des Buchblocks für standardisierte Formate und Papiergewichte: 300 Stück
- Umschlagproduktion: mindestens 300 Stück pro Design
- Druck und Fadenheftung, einschließlich Vor- und Nachsatz, auf einer Produktionslinie
- Einhängen des genähten Buchblocks in ein Softcover oder Hardcover



UNSER TIPP für kleinere Auflagen: Bei standardisierten Formaten und Papiergewicht, können sich die Grafiken der Innenseiten von Stück zu Stück unterscheiden.

Daher können Sie Ihre eigenen Sets oder Bündel von verschiedenen Bestellungen mit den gleichen Spezifikationen erstellen, Format und Umschlaggestaltung in einem einzigen Auftrag zusammenfassen. In einer Auflage können Sie zum Beispiel 100 Buchkalender, 100 linierte Notizbücher und 100 Notizbücher für Ihre Meetings bestellen.

Optionen für die Innenseiten

BUCHKALENDER LAYOUTS

- Standard Buchkalender Layout in Ihren Unternehmensfarben
- Individuelles Buchkalender Layout (personalisiertes Layout mit Ihren Daten)
- Buchkalender mit Ihrem Logo oder Slogan

INNENSEITEN DER NOTIZBÜCHER

- Standard: liniert, gepunktet, kariert, glatt
- Individualisiert, um Ihre Unternehmensanforderungen zu erfüllen: Meetings, To-Do Listen, usw.
- Vertikale Perforation im Buchblock ist ebenfalls möglich



UNSER TIPP: Das Layout Ihres Buchkalenders kann Termine enthalten, die für Ihr Unternehmen wichtig sind: Markteinführung neuer Produkte, Präsentationstage, Fachmessen, Ausstellungen usw. Heben Sie diese Termine hervor!

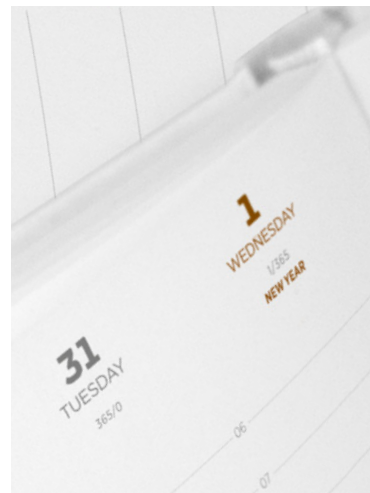

Werbemöglichkeiten

WERBESEITEN

Werbeseiten können auf jeder Seite innerhalb des Buchblocks erscheinen: Dies gilt für Werbeseiten die ein integraler Bestandteil des Buchblocks sind (dieselbe Papiersorte wie der Buchkalender und Notizbuchseiten).

Optionen:

- Werbeseiten
- Werbeblatt
- (doppelseitig bedruckt 4/4)
- Werbedoppelseite
- Sets von Anzeigenseiten im Buchblock



ZUR INSPIRATION



Genähtes Softcover mit offener Naht

Hardcover

**Spirale
Wire-o**

Bindung mit verdeckter Spirale

Flexcover

**Einband mit Beschnitt an drei Seiten,
farbiger Buchschnitt**

Fadengenäht

Metallecken

Runde Ecken

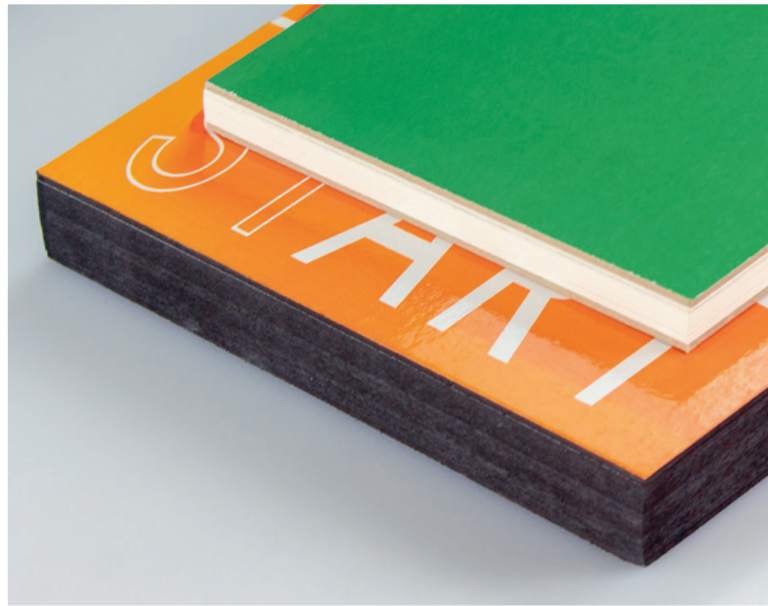

ZUR INSPIRATION

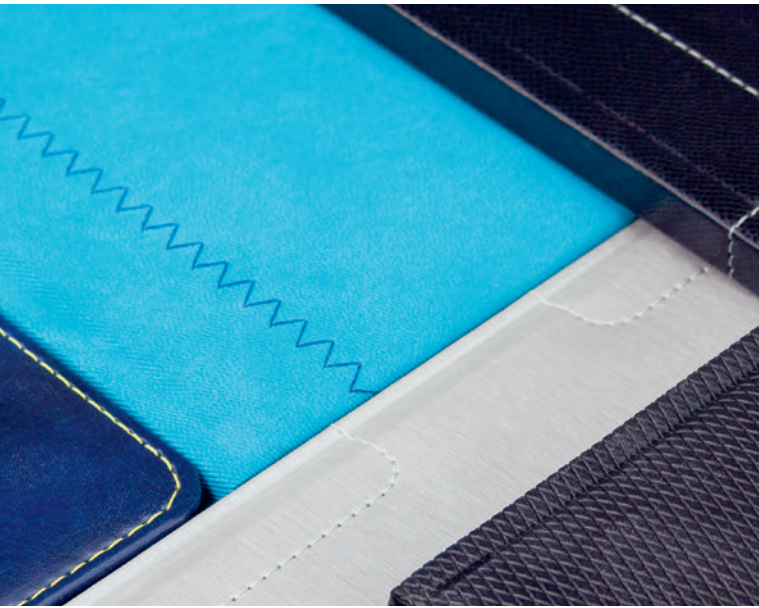

**Nähen
auf dem Einband**

**Stanzung
im Einband**

**Plättchen
und Etiketten**

**Schlaufen für Bleistifte
oder Kugelschreiber**



Prägung

**Folien-
prägung**

Gummibänder zum Verschließen
Mit vielen Farbmustern und Breiten

Druckknopfverschluss
Mit Prägung,
mit oder ohne Gummiband

Lesezeichenbänder
Einfarbig oder mit Werbung



ZUR INSPIRATION

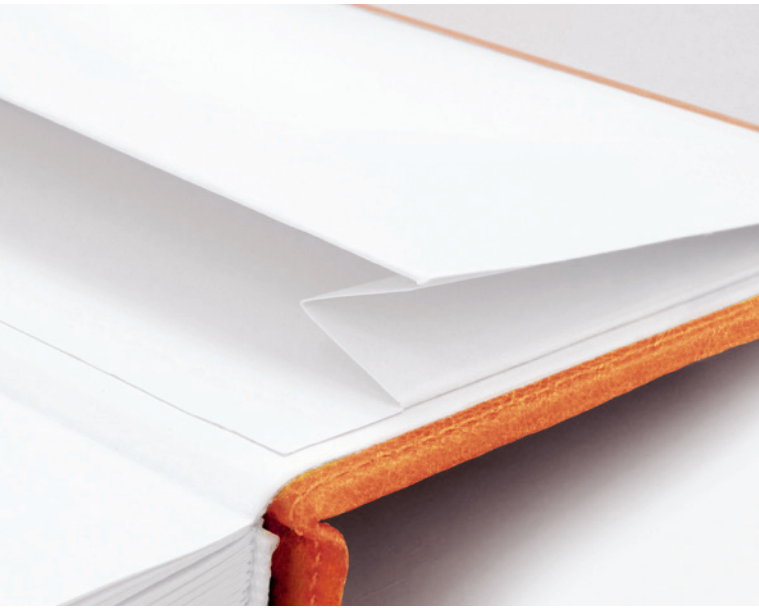

Papiertaschen

**Innenseiten
mit ihrem eigenem Logo**

Registerstanzung

**Individuelle Gestaltung
des Buchblocks**

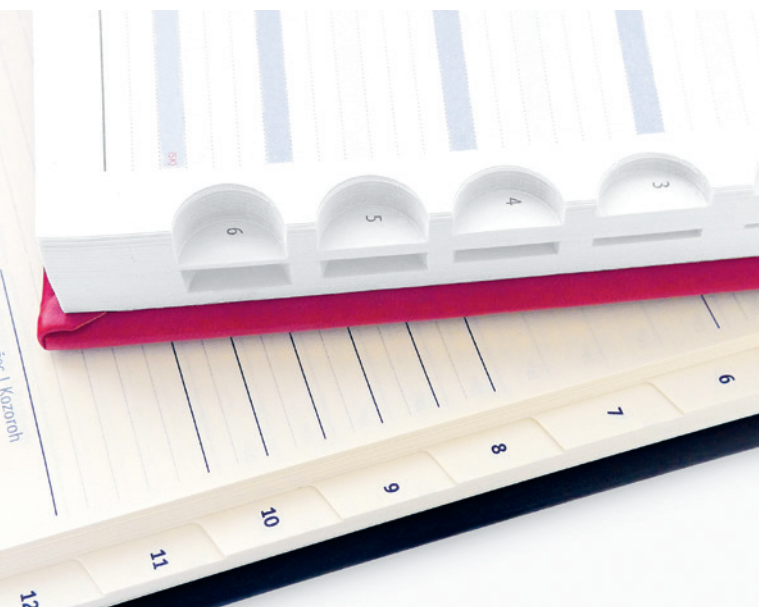

**Lochen zum Abheften in den Ordnern,
vertikale Perforation der Innenseiten**

Goldener Buchschnitt

**Farbschnitt, abgerundete Ecken,
Gummiband**

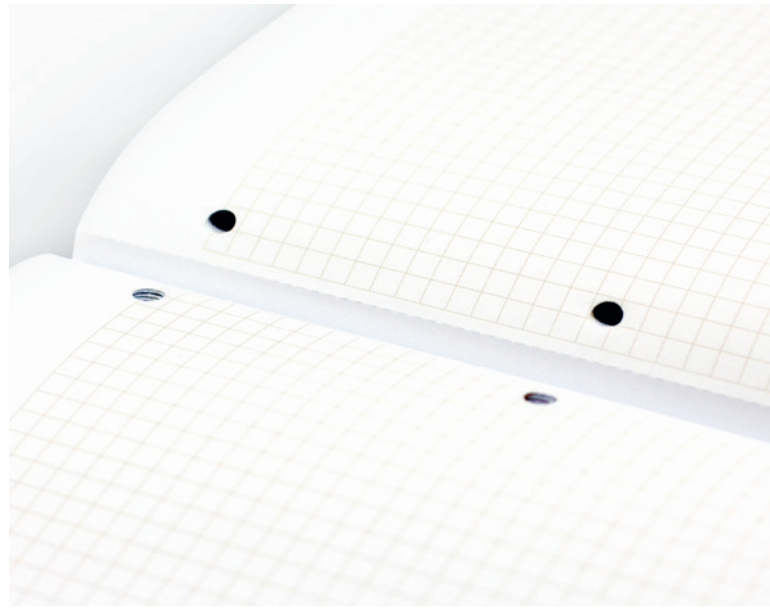

DRUCKEN & BUCHBINDEN AUF ANFRAGE

BOGENOFFSET-,
ROLLENOFFSET-
UND
DIGITALDRUCK

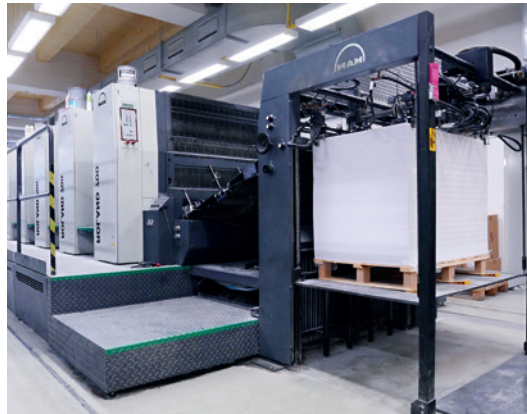

Basierend auf Art und Umfang
des Auftrags verwenden
wir für den Druck entweder
Bogenoffset-, Rollenoffset- oder
Digitaldruckmaschinen

DRUCK MIT
VERSCHIEDENEN
RASTER-TYPEN

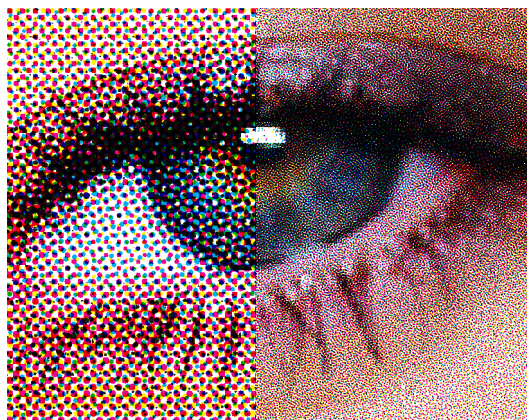

AM 175 lpi
(links, 800 % Zoom)
AM 370 lpi
FM 650 lpi – Spekta 2
(rechts, 800 % Zoom)

HARDCOVER

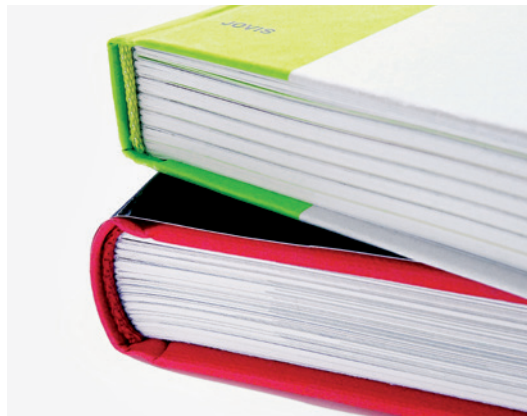

Stoffeinband mit Schutz-
zumschlag
Hardcover mit laminiertem
Einband
Hardcover mit Papierbezug
Halbgewebe-Hardcover-Bindung
PVC-Einband
Flexocover (flexibler Einband)

GENÄHTER
SOFTCOVER-
EINBAND



Hotmelt- sowie PUR-
Klebebindung, auch mit Klappen

KLEBEBINDUNG



Hotmelt- sowie PUR-
Klebebindung, auch mit
Klappen

SCHWEIZER BROSCHUR

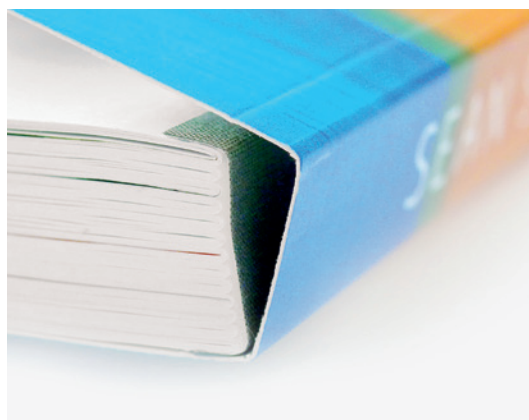

Das Buch ist flexibler und
einfacher zu öffnen

OTABIND



Das Buch ist flexibler und
einfacher zu öffnen

FADENGESIEGELT

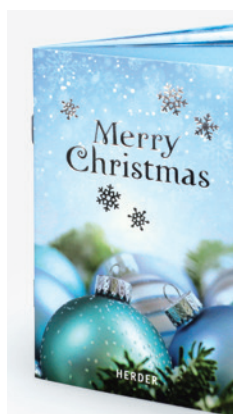

SPIRALBINDUNG

BUCHBINDERMANUAL

Bezug, Pappe, Vorsatz, Nachsatz, Kapitalband, Leseband, Block - das alles sind Teile eines Buchs oder Buchkalenders.

Jedes Teil hat selbstverständlich seine Funktion.

Welche?

Schauen Sie in unser Buchbindermanual.

Sie werden es brauchen, wenn Sie sich ein Buch, einen Buchkalender oder Notizbuch bestellen möchten.

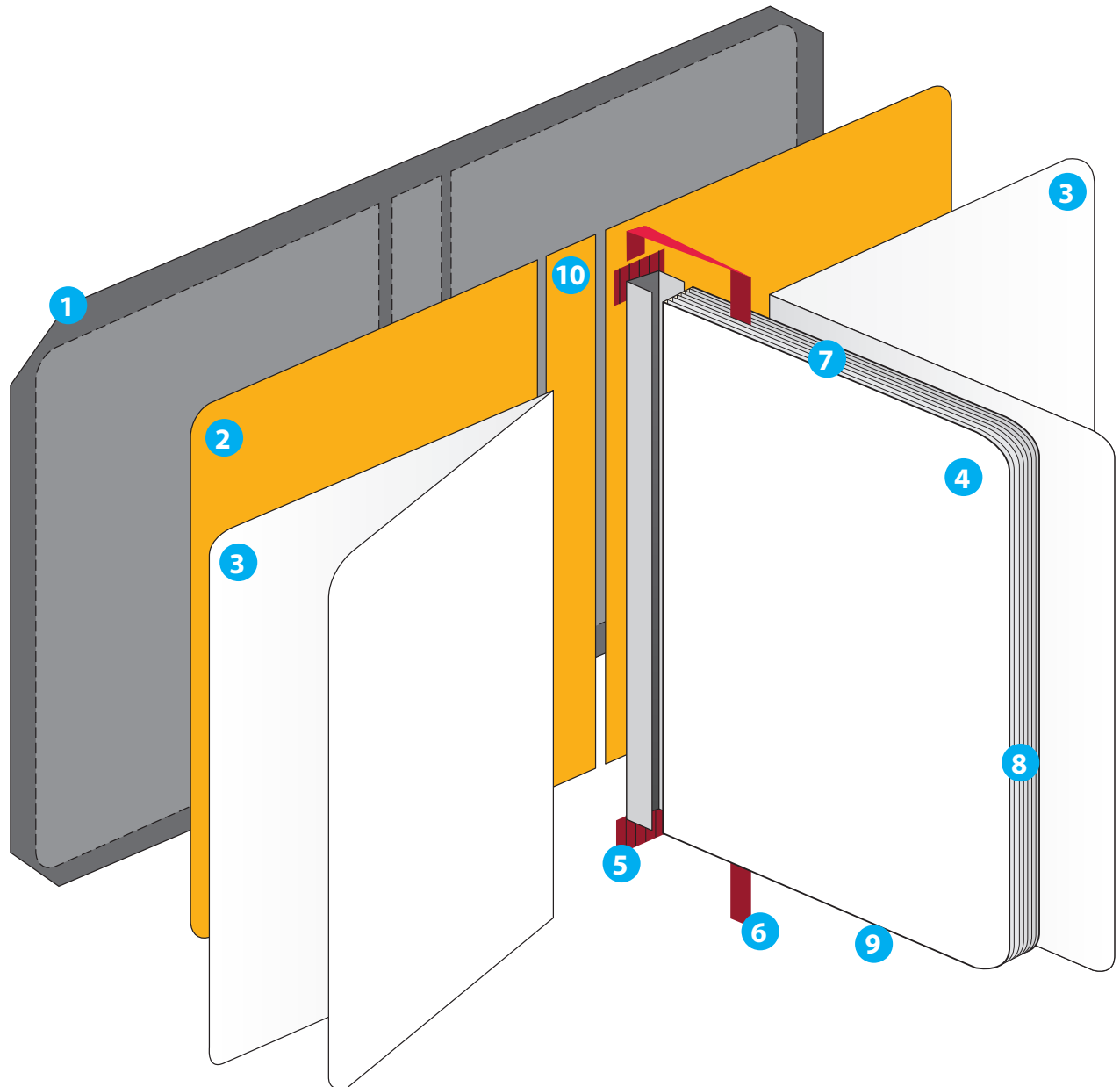

1. Bezugsmaterial

Eine große Auswahl aus verschiedenen Farben und Materialien:

- Echtes Leder
- Kunstleder
- Balacron
- Leinengewebe
- Bedrucktes Papier mit/ohne Lamination
- Kombination mehrerer Materialien

2. Pappe

- Dient zur Befestigung der Buchdecke
- Kann mit einer Schaumstoffschicht bezogen sein (sog. Sandwich)

3. Vorsatz, Nachsatz

- Eine zur Verbindung des Blocks mit der Decke dienendes Doppelblatt

4. Block des Buchkalenders, Notizbuchs

- Innenblätter des Buchs

5. Kapitalband

- Zierstoffstreifen, eingeklebt am Kopf und Fuß des Rückens, den Rand überragend hat nur ästhetische Funktion

6. Leseband

- Das Band ist maschinell oder mit der Hand an den oberen Rand des Blockrückens geklebt

7. Kopf

- Obere Kante des Blocks, beschnitten

8. Bauch

- Vordere Kante des Blocks, beschnitten

9. Fuß

- Untere Kante des Blocks, beschnitten

10. Rücken

- Kann gerade oder rund sein

Ihr Ansprechpartner:

